

INSTALLATION AND OPERATING INSTRUCTIONS

Nanoe Generator

Model No. FV-15CSD1G

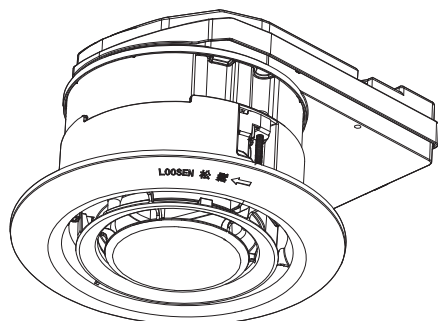

ENGLISH	2~10
---------	------

ČESKÝ	20~28
-------	-------

DEUTSCH	38~47
---------	-------

FRANÇAIS	57~65
----------	-------

ITALIANO	75~83
----------	-------

NEDERLANDS	93~101
------------	--------

POLSKI	111~119
--------	---------

SLOVENČINA	129~137
------------	---------

SVENSKA	147~155
---------	---------

БЪЛГАРСКИ	11~19
-----------	-------

DANSK	29~37
-------	-------

ESPAÑOL	48~56
---------	-------

HRVATSKI	66~74
----------	-------

MAGYAR	84~92
--------	-------

NORSK	102~110
-------	---------

PORTUGUÊS	120~128
-----------	---------

SUOMI	138~146
-------	---------



Points de collecte sur www.quefairedesdechets.fr
Privilégiez la réparation ou le don de votre appareil !

INSTALLATION AND OPERATING INSTRUCTIONS

Nanoe Generator

Model No. FV-15CSD1G

Be sure to read the "SAFETY INSTRUCTIONS" section before installation and operation.

Thank you very much for purchasing this Panasonic product. Please read these operating instructions carefully before operation and maintenance. Failure to comply with instructions could result in injury or property damage. Please retain these instructions for future reference.

SAFETY INSTRUCTIONS Please observe strictly

- Disconnect power supply before maintenance.
- This appliance can be used by children aged from 8 years and above and persons with reduced physical, sensory or mental capabilities or lack of experience and knowledge if they have been given supervision or instruction concerning use of the appliance in a safe way and understand the hazards involved. Children shall not play with the appliance. Cleaning and user maintenance shall not be made by children without supervision.
- The degrees of injury or damage that can occur when the instructions are ignored and if the product is not used properly have been classified and described by the following indications.



WARNING

This indication means: Must be treated seriously that this may result in death or serious injury.



CAUTION

This indication means: Must be treated seriously that this may result in injury or physical damage.

INSTALLATION INSTRUCTIONS

⚠ WARNING

- The product must be grounded.
- The product must be installed in accordance with the approved installation method only.
- The product must be operated at the rated voltage.
- The product must be installed by professionals or trained personnel with equivalent expertise and skills according to the national wiring rules.
- Please install an all-pole switch with a contact separation of more than 3 mm to control the power of the product.
- Please select 60227 IEC 53 (H05VV-F) ordinary polyvinyl chloride sheathed cable. Nominal cross-sectional area of conductors is $3 \times 0.75 \text{ mm}^2$.
- The power cord must be fixed below cord exit.

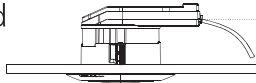

⚠ CAUTION

- Product and components must be installed tightly.
- Do not install the product on a window or wall.
- Do not reconstruct this product.
- Do not install product in an area exposed to oil mist.
- Do not install the product in areas with high temperature.
- The product must be installed at least 150 mm from adjacent surface as shown below.

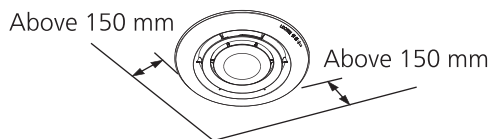
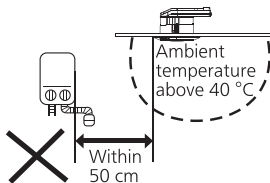
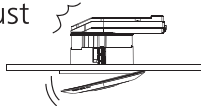

- Do not install product on a slanting ceiling.
- The product should be operated with a wall switch or similar (field supplied), to power the product ON/OFF.
- The product should be installed at least 1.5 m from any smoke to fire alarm. The product may affect the operation of the fire safety device resulting in unintended operation.
- Do not install in areas of high humidity, such as bathroom etc.
- It is recommended to install the product at least 1.5 m from any vent.

SUPPLIED ACCESSORIES

The following accessories are provided with the product in the package. When you unpack, check if the accessories are all included. If not, please contact your dealer.

Drawing	Name	Qty
	Installation and operating instructions	1

COMPONENTS AND DIMENSIONS

Unit: mm

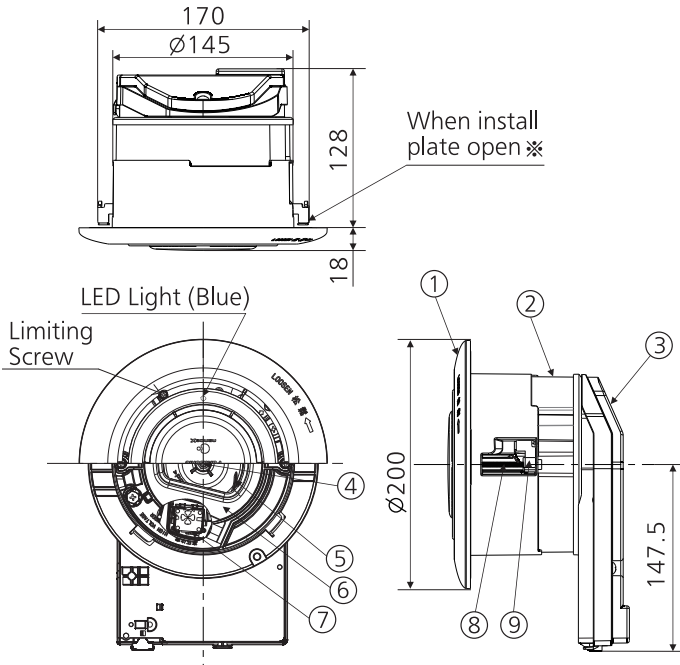

No.	Part name	Qty
①	Louvre	1
②	Frame	1
③	Electric Case Assy	1
④	Motor	1
⑤	Fan	1
⑥	Orifice Assy	1
⑦	nanoe™ X unit	1
⑧	Install Screw	2
⑨	Install Plate	2

※ Initial position of install plate is closed.

■ Product is used for cleaning air in the room by generating nanoe™ X.

HOW TO INSTALL

Notice

Before commencing installation, please ensure all electrical supplies are isolated and locked off.

- ① Make a $\varnothing 150 \text{ mm} \pm 3 \text{ mm}$ ($\varnothing 147 \text{ mm} \sim 153 \text{ mm}$) install hole on the ceiling and expose the power supply.

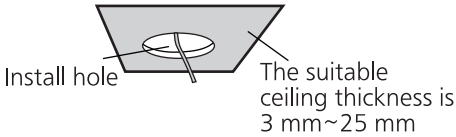

- ② Remove the limiting screw, rotate the louvre along the arrow to release it from the frame.

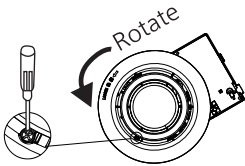

- ③ Remove the terminal cover and cord clip.

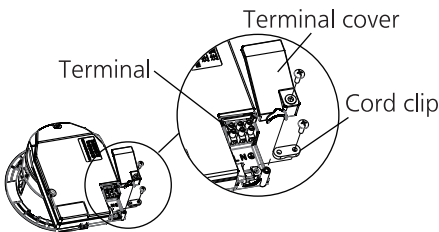

- ④ Terminate the power supply cable as shown. Fix the cables to the terminal and secure with the cord clip and replace the terminal cover.

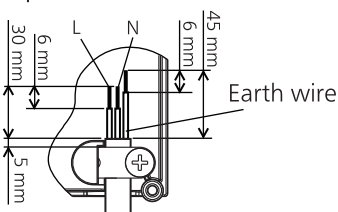

- ⑤ Ensure each install plate is at the initial position (shown below). Angle the product and orient into the ceiling as shown.

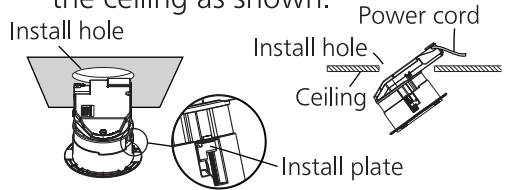

- ⑥ Turn the install screw of product clockwise till the install plate clamps to ceiling.

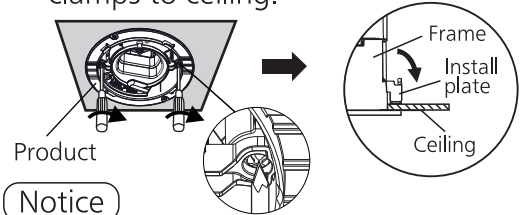

Notice

Ensure tightening torque is in the range of 60 cN·m to 120 cN·m. Excessive torque may result in product damage, insufficient torque may result in the product falling.

- ⑦ Find the "▽" mark on louvre, place louvre to product aligning the "▽" to "△" on product.

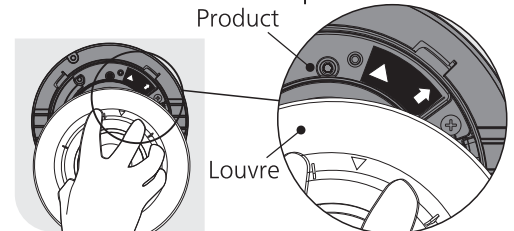

- ⑧ Turn the louvre until "▽" aligns to "↑" on the product. When a click is heard, the louvre is locked in position.

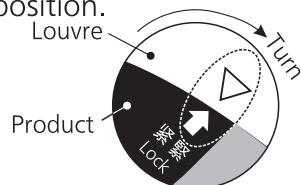

HOW TO INSTALL

⑨ Fix the limiting screw.

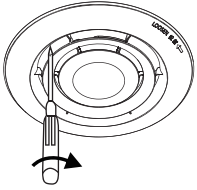

Notice

Ensure tightening torque is in the range of 20 cN·m to 40 cN·m. Excessive torque may result in product damage, insufficient torque may result in the product falling.



CAUTION

- Keep the louvre close to the ceiling.

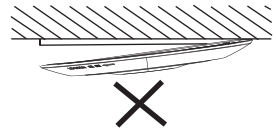

TEST RUN

Please check the following items by test run after connecting power.

- Does the fan rotate?
- Does the blue LED light light?
- Does it have abnormal vibration or noise?

USE AND MAINTENANCE INSTRUCTIONS



WARNING

- Inspection and repair must be carried out by qualified persons only.
- Disconnect power supply before maintenance.
- The fan may continue to rotate when power supply is switched off. Please make sure the fan has been stopped before inspection.
- If no longer required, the product should be removed.
- In the event of flammable gas leak, do not operate the product.
- Do not spray or clean the product directly with water or other liquid.
- Do not disassemble the product for repair or reconstruction.



CAUTION

- When inspecting or cleaning the product, please wear gloves.
- Do not insert fingers or objects into the louvre gap when cleaning.
- Do not insert fingers or foreign objects into the nanoe™ X exit.

USE AND MAINTENANCE INSTRUCTIONS

Notice

1. Maintenance of the product is recommended at least once a year. Depending on the environment, this may be required more regularly.
2. Do not immerse blade or other resin parts in hot water over 60 °C.
3. Do not use petrol, benzene, thinner or any other such alkaline detergent for cleaning the product.



- Clean the dust on surface of louvre with a cloth adding neutral cleanser, and then dry the louvre with a soft dry cloth.

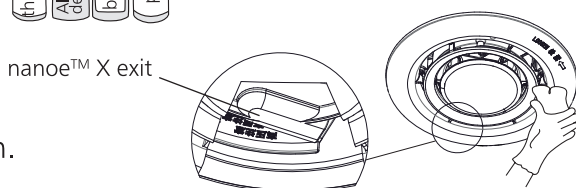

TROUBLESHOOTING

Check the product according to the table below if a fault occurs. If the error still occurs, disconnect all-poles switch of the product, and contact your dealer.

Symptom	Cause	Troubleshooting
<ul style="list-style-type: none"> • Fan doesn't rotate • No air flow • Running LED light (blue) doesn't light 	Switch is off	Turn the switch on
	Incorrect wiring	Contact your dealer
Strange smell is detected	When nanoe™ X is generated, a small amount of ozone will be released. However, it will be not harmful to human beings	This is the normal operation of the unit. There is no abnormal operation.
Sounds "jee" lightly around the orifice	The noise is generated by the nanoe™ X device during operation	Though hard to detect, it is the normal operation of the unit. There is no abnormal operation.
LED light (blue) blinks	There is a product malfunction	Contact your dealer
Abnormal shaking or noise	The installation has been carried out incorrectly or product malfunction	Contact your dealer

FURTHER INFORMATION

■ Conditions for nanoe™ X generation.

nanoe™ X is generated by using the air in the room. Therefore, due to the differences in temperature and humidity nanoe™ X may not be generated stably.

Room temperature: Approx. 5 °C~40 °C
(dew-point temperature: 2 °C or above)

Relative humidity: Approx. 30%~85%

■ When nanoe™ X is generated, a small amount of ozone will be released. However, the amount of ozone generated is far smaller than that of ozone present in a forest, which is not be harmful to human beings.

■ About nanoe™ X

- The so-called nanoe™ X are charged water purification particles generated by applying high voltage to separate water molecules.
- nanoe™ X features: high moisture content, small particles, high stability, etc.



Note: nanoe™ and the nanoe™ mark are trademarks of Panasonic Holdings Corporation.

WIRING DIAGRAM

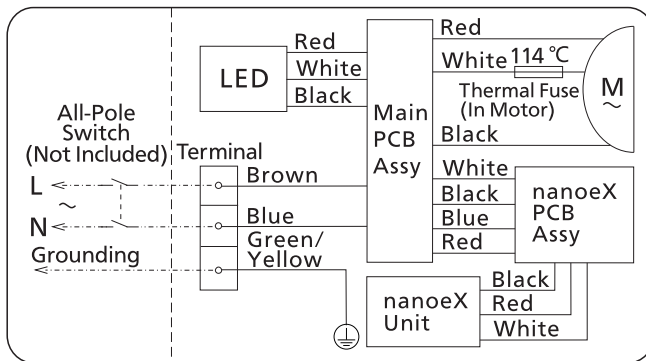

SPECIFICATIONS

Rated Voltage [V]	Rated Frequency [Hz]	Power Consumption [W]	Air Volume [m ³ /h]	Noise [dB(A)]	Net weight [kg]
220	50	4.0	15	23.5	1.1
230	50	4.0	16	25.5	
240	50	4.0	17	27	

- Value of power consumption, Air volume and noise are measured when the static pressure is 0 Pa.
- Air volume is the central value measured by this company with a range of ±10% tolerance.
- Noise is the A weighted sound pressure level, which is the central value measured by this company, its tolerance range is from +3 dB to -7 dB. The method to measure is as follows: in an anechoic chamber, measure noise value 1 m away from the front, left and beneath of the product, then get the average value.
- The applicable ambient temperature of this product is in the range of -10 °C~40 °C, using it out of this range may cause a fault. However, please see "FURTHER INFORMATION" for the generating environment of nanoe™ X.
- This product complies with the IPX2 requirement against the water drop experiment.
 - * The above specification may be changed without prior notice.

This Portable nanoe™ X generator incorporates a device that generates a biocidal product. Free radicals generated by a device incorporated in the Portable nanoe™ X generator have the capacity to inhibit pollutants, such as certain types of bacteria, viruses, mould. Active substances : Free radicals generated in situ from ambient air or water.
Usage : This device function can be moved ON/OFF by switch.

Information on Disposal of Electrical Equipment (private households)



Used electrical and electronic appliances should not be mixed with general household waste. For proper treatment, recovery and recycling, please take these products to designated collection points, where they will be accepted free of charge. Alternatively, in some countries you may be able to return it to your local retailer upon the purchase of a new appliance. Disposing of a product correctly will help to save valuable resources and prevent any potential negative effects on human health and the environment which could otherwise arise from inappropriate waste handling. Please contact your nearest designated collection point. Penalties may be applicable for incorrect disposal of this waste, in accordance with national legislation.

For more information about collection and recycling, please contact your local municipality.

Information on Disposal in other Countries out side the European Union. This symbol is only valid the European Union.

If you wish to discard this appliance, please contact your local authorities or dealer and ask for the correct method of disposal.

Panasonic Ecology Systems Guangdong Co., Ltd.
2 South Chaogui Road, Shunde High Tech Industrial Zone,
Foshan, Guangdong 528306, China

Authorized Representative in EU:
Panasonic Marketing Europe GmbH
Panasonic Testing Centre



Winsbergring 15, 22525 Hamburg, Germany

Panasonic UK, a branch of Panasonic Marketing Europe GmbH Maxis 2,
Western Road, Bracknell, Berkshire, RG12 1RT, UK

ИНСТРУКЦИИ ЗА РАБОТА И МОНТАЖ

Генератор паное

Модел номер FV-15CSD1G

Уверете се, че преди монтажа и работата с продукта сте прочели раздел “ИНСТРУКЦИИ ЗА БЕЗОПАСНОСТ” .

Благодарим Ви много, че закупихте този продукт на Panasonic.

Моля, внимателно прочетете тези инструкции за работа преди да започнете да работите с продукта и да го поддържате.

Неспазването на инструкциите може да доведе до наранявания или имуществени вреди.

Моля, запазете тези инструкции за бъдещи справки.

ИНСТРУКЦИИ ЗА БЕЗОПАСНОСТ Моля, спазвайте стриктно

■ Изключете от захранването преди поддръжка.

■ Този уред може да бъде използван от деца на възраст над 8 години, както и от лица с намалени физически, сензорни или ментални възможности или липса на опит и познания, ако са под надзор или бъдат инструктирани относно използването на уреда по безопасен начин и разбират съответните опасности. Децата не трябва да играят с този уред. Почистването и поддръжката от потребителя не трябва да се извършват от деца без надзор.

■ Степента на вредите или нараняванията, които биха могли да се получат при неспазване на инструкциите и ако продукта не се използва правилно, са класифицирани и описани чрез следните индикации.



ПРЕДУПРЕЖДЕНИЕ

Тази индикация означава:
Трябва да се третира сериозно, тъй като това може да доведе до смърт или сериозно нараняване.



ВНИМАНИЕ

Тази индикация означава:
Трябва да се третира сериозно, тъй като това може да доведе до нараняване или физически увреждания.

ИНСТРУКЦИИ ЗА МОНТИРАНЕ



ПРЕДУПРЕЖДЕНИЕ

- Продуктът трябва да бъде заземен.
- Продуктът трябва да бъде монтиран единствено в съответствие с одобреният начин за монтаж.
- Продуктът трябва да работи със съответния волтаж.
- Продуктът трябва да бъде монтиран от професионалисти или обучен персонал със съответните познания и умения, в съответствие с националните правила за окабеляване.
- Моля, инсталирайте превключвател с всички полюси с разстояние между контактите повече от 3 мм, за да контролирате мощността на продукта.
- Моля, изберете 60227 IEC 53 (H05VV-F) обикновен кабел с поливинилхлоридна обвивка. Номиналната площ на напречното сечение на проводниците е $3 \times 0,75 \text{ mm}^2$.
- Захранващият кабел трябва да бъде фиксиран под изхода на кабела.

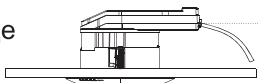

ВНИМАНИЕ

- Продуктът и компонентите трябва да бъдат монтирани плътно.
- Не монтирайте продукта на прозорец или стена.
- Не видоизменяйте продукта.
- Не монтирайте продукта в зона, изложена на маслени изпарения.
- Не монтирайте продукта в зони с висока температура.
- Продуктът трябва да бъде монтиран на най-малко 150 мм от съседна повърхност, както е показано по-долу.

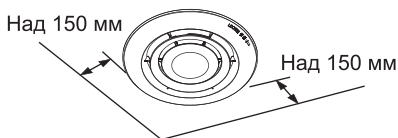
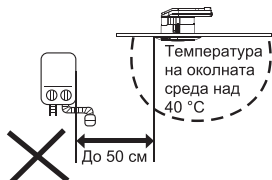

- Не монтирайте продукта на окачен таван.
- Продуктът трябва да работи с превключвател за стена или подобен (закупува се отделно), за включване/изключване на продукта.
- Продуктът трябва да бъде монтиран поне на 1,5 м от противопожарни или димни аларми. Продуктът може да окаже влияние върху работата на противопожарното устройство като доведе до неумишлено включване.
- Не монтирайте в зони с висока влажност, като например баня и др.
- Препоръчително е да монтирате продукта на поне 1,5 м от вентилацията.

ВКЛЮЧЕНИ АКСЕСОАРИ

Следните аксесоари са включени в опаковката на продукта. Когато разопаковате, проверете дали всички аксесоари са включени. Ако не са, моля свържете се с доставчика си.

Скица	Име	Количество
	Инструкции за работа и монтаж	1

КОМПОНЕНТИ И РАЗМЕРИ

Единица: мм

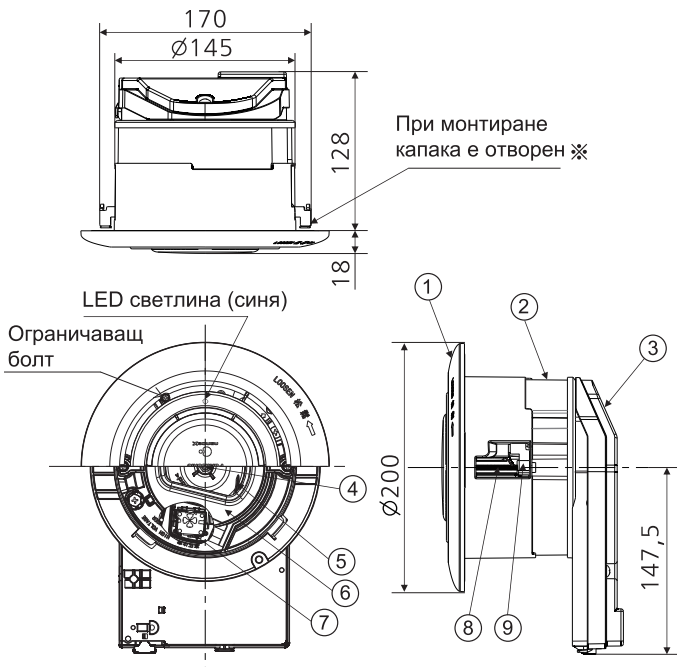

При монтиране капака е отворен ※

Номер	Наименование на частта	Количество
①	Екранираща решетка	1
②	Рамка	1
③	Електрически корпус за сглобяване	1
④	Мотор	1
⑤	Перка	1
⑥	Отвор за сглобяване	1
⑦	папое™ X част	1
⑧	Болт за монтиране	2
⑨	Пластина за монтиране	2

※ Първоначалната позиция на пластината за монтиране е затворена.

■ Продуктът се използва за пречистване на въздуха в стаята чрез генериране на папое™ X.

КАК ДА МОНТИРАМЕ

Уведомление

Преди да започнете с монтирането, моля, уверете се, че всички електрически захранвания са изолирани и обезопасени.

- 1 Направете монтажен отвор $\varnothing 150 \text{ mm} \pm 3 \text{ mm}$ ($\varnothing 147 \text{ mm} \sim 153 \text{ mm}$) на тавана и стигнете до захранването.



- 2 Отстранете ограничаващият болт, завъртете екраниращата решетка по посока на стрелката, за да я освободите от рамката.

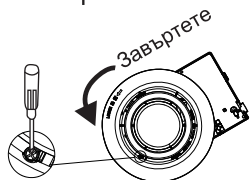

- 3 Свалете капака на клемата и скобата на кабела.

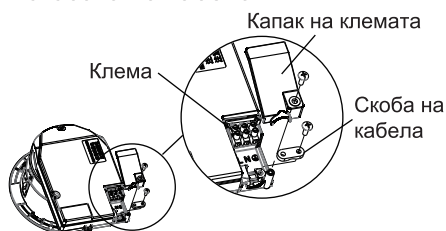

- 4 Прикрепете захранващият кабел към клемата, както е показано. Фиксирайте кабелите към клемата и обезопасете със скоба за кабел и поставете отново капака на клемата.

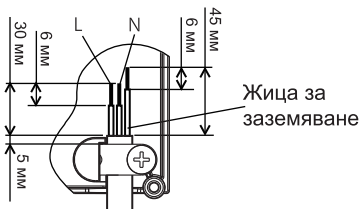

- 5 Уверете се, че всяка монтирана пластина е в първоначалната си позиция (както е показано по-долу). Наклонете продукта под ъгъл и го ориентирайте към тавана, както е показано.



- 6 Завъртете болта за монтиране на продукта по посока на часовниковата стрелка докато пластината за инсталиране щракне към тавана.

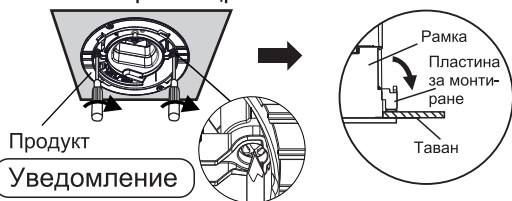

Уведомление

Уверете се, че моментът на затягане е в диапазона от 60 cN·m до 120 cN·m. По-силното затягане може да доведе до повреда на продукта; недостатъчното затягане може да доведе до падане на продукта.

- 7 Намерете “▽” маркировката на екраниращата решетка, поставете я на продукта, подравнявайки “▽” към “△”.

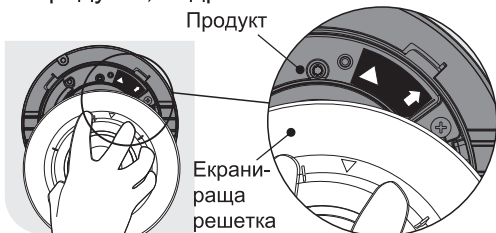

- 8 Завъртете екраниращата решетка докато “▽” се изравни с “↑” на продукта. Когато чуete изщракване, екраниращата решетка е заключена на позиция.

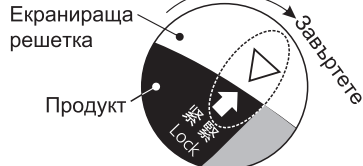

КАК ДА МОНТИРАМЕ

- ⑨ Фиксирайте ограничаващия болт.

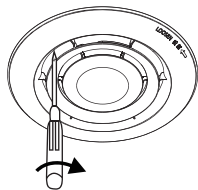

Уведомление

Уверете се, че моментът на затягане е в диапазона от 20 cN·м до 40 cN·м.

По-силното затягане може да доведе до повреда на продукта; недостатъчното затягане може да доведе до падане на продукта.



ВНИМАНИЕ

- Дръжте екраниращата решетка близо до тавана.

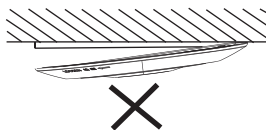

ТЕСТОВО ПУСКАНЕ

Проверете следните елементи чрез тестово пускане, след като свържете захранването.

- Перката върти ли се?
- Синята LED светлина свети ли?
- Има ли необичайни вибрации или шум?

ИНСТРУКЦИИ ЗА УПОТРЕБА И ПОДДРЪЖКА



ПРЕДУПРЕЖДЕНИЕ

- Проверка и ремонт трябва да се извършват единствено от квалифициран персонал.
- Изключете от захранването преди поддръжка.
- След изключване на захранването перката може да продължава да се върти. Преди инспекция се уверете, че перката вече е спряла.
- Ако вече не е необходимо, продуктът трябва да се свали.
- В случай на изтичане на запалим газ, не работете с продукта.
- Не пръскайте или почиствайте продукта директно с вода или друга течност.
- Не разглобявайте продукта за поправка или видоизменяне.



ВНИМАНИЕ

- Носете ръкавици при проверка или почистване на продукта.
- При почистване не вкарвайте пръстите си или обекти в пространството на екраниращата решетка.
- Не вкарвайте пръстите си или чужди обекти в папое™ X изхода.

ИНСТРУКЦИИ ЗА УПОТРЕБА И ПОДДРЪЖКА

Уведомление

1. Препоръчва се поддръжка на продукта поне веднъж годишно. В зависимост от средата, може да се наложи и по-честа поддръжка.
2. Не потапяйте острието или други части от смола в гореща вода над 60 °С.
3. Не използвайте бензин, бензол, разремител или друг подобен алкален препарат за почистване на продукта.



- Почиствайте праха по екраниращата решетка с кърпа, добавяйки неутрален почистващ препарат, след което я подсушете с мека и суха кърпа.

папое™ X изход

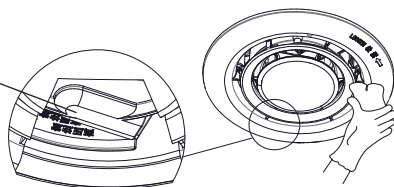

ОТСТРАНЯВАНЕ НА ПРОБЛЕМИ

При появата на проблем проверете продукта в съответствие с таблицата по-долу. Ако грешката все още се появява, изключете всички полюси на превключвателя на продукта и се свържете със своя доставчик.

Симптом	Причина	Отстраняване на проблема
• Перката не се върти • Няма приток на въздух • LED светлината (синя) не свети	Превключвателя е изключен	Включете превключвателя
	Неправилно свързване	Свържете се с доставчика си
Усеща се необичайна миризма	Когато се генерира папое™ X, се освобождава малко количество озон. Въпреки това, то не е вредно за хората	Това е нормалният начин на работа на уреда. Не е необичайно функциониране.
Леко “жужене” около отвора за сглобяване	Шумът се генерира при работа на папое™ X устройството	Въпреки, че се засича трудно, е нормално за работата на устройството. Не е необичайно функциониране.
LED светлина (синя) примигва	Има неизправност на продукта	Свържете се с доставчика си
Необичайно тресене или шум	Монтирането е извършено неправилно или има неизправност на продукта	Свържете се с доставчика си

ДОПЪЛНИТЕЛНА ИНФОРМАЦИЯ

■ Условия за генериране на nanoe™ X.

nanoe™ X се генерира като се използва въздуха в стаята. Поради това, поради разликите в температурата и влажността, nanoe™ X може да не се генерира стабилно.

Температура на стаята: Прибл. 5 °C~40 °C

(температура на точката за конденз: 2 °C или по-висока)

Относителна влажност: Прибл. 30%~85%

■ Когато се генерира nanoe™ X, се освобождава малко количество озон.

Въпреки това, количеството генериран озон е много по-малко от това в гората и не е вредно за хората.

■ За nanoe™ X

- Така наречените nanoe™ X са заредени водни пречистени частици, генерирани от прилагането на висок волтаж при разделянето на водни молекули.



- nanoe™ X характеристики: високо съдържание на влага, малки частици, висока стабилност и др.

Бележка: Марките nanoe™ и nanoe™ са търговски марки на Panasonic Holdings Corporation.

ДИАГРАМА ЗА СВЪРЗВАНЕ

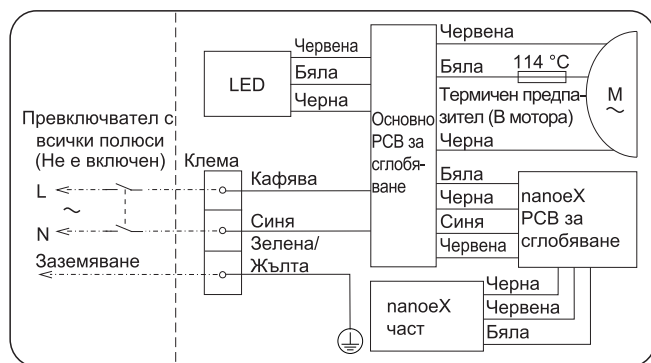

СПЕЦИФИКАЦИИ

Съответен волтаж [V]	Съответна честота [Hz]	Консумация на електричество [W]	Обем на въздуха [м ³ /ч]	Шум [dB(A)]	Нето тегло [kg]
220	50	4,0	15	23,5	1,1
230	50	4,0	16	25,5	
240	50	4,0	17	27	

- Стойността на консумацията на въздух, Обема на въздуха и шума се измерват при статично налягане от 0 Pa.
- Обемът на въздуха е основната стойност, измервана с диапазон от ±10% толеранс.
- Шумът е претегленото ниво на звуково налягане A, което е основната стойност, измервана, а неговият диапазон на толеранс е от +3 dB до -7 dB. Начинът на измерване е следният: в безехова камера нивото на шум се измерва на 1 м от предната, лявата и долната част на продукта, след което получавате средната стойност.
- Приложимата температура на околната среда на този продукт е в диапазона от -10 °C~40 °C, използването му извън този диапазон може да доведе до неизправност. Въпреки това, моля, вижте “ДОПЪЛНИТЕЛНА ИНФОРМАЦИЯ” за генериращата среда на papoe™ X.
- Този продукт отговаря на изискването IPX2 срещу експеримента с водни капки.
 - * Горепосочените спецификации могат да бъдат променени без предварително уведомление.

Този преносим генератор на паное™ Х включва в себе си устройство, което генерира биоциден продукт. Свободните радикали, генерирани от устройство, вградено в преносимият генератор на паное™ Х, имат способността да инхибират замърсители, като някои видове бактерии, вируси, плесени. Активни вещества: Свободни радикали, генерирани in situ от околния въздух или вода.
Употреба: Тази функция на устройството може да бъде включена/изключена чрез превключвател.

Информация за изхвърляне на електрическо оборудване (частни домакинства)



Използваните електрически и електронни уреди не трябва да се смесват с общите битови отпадъци. За правилно третиране, оползотворяване и рециклиране, моля, занесете тези продукти до определените пунктове за събиране, където ще бъдат приети безплатно. Като алтернатива, в някои страни може да сте в състояние да върнете уреда на местния търговец на дребно при закупуване на нов уред. Правилното изхвърляне на продукта ще помогне да се спестят ценни ресурси и да се предотвратят всякакви потенциални отрицателни въздействия върху човешкото здраве и околната среда, които иначе биха могли да възникнат при неправилно третиране на отпадъците. Моля, свържете се с най-близкия посочен пункт за събиране. Съгласно разпоредбите в страната за неправилно изхвърляне на тези отпадъци могат да бъдат наложени парични глоби.

За повече информация относно събирането и рециклирането, моля, свържете се с местната община.

Информация за изхвърляне в други страни извън Европейския съюз. Този символ е валиден само за Европейския съюз.

Ако желаете да изхвърлите този уред, моля, свържете се с местните власти или търговеца и попитайте за правилния начин на изхвърляне.

Panasonic Ecology Systems Guangdong Co., Ltd.
2 South Chaogui Road, Shunde High Tech Industrial Zone,
Foshan, Guangdong 528306, China

Упълномощен представител в ЕС:
Panasonic Marketing Europe GmbH
Panasonic Testing Centre

Winsbergring 15, 22525 Hamburg, Германия

Panasonic UK, a branch of Panasonic Marketing Europe GmbH Maxis 2,
Western Road, Bracknell, Berkshire, RG12 1RT, UK



INSTRUKCE PRO INSTALACI A PROVOZ

Generátor nanoe

Model č. FV-15CSD1G

Před instalací a provozem si bezpodmínečně přečtěte „BEZPEČNOSTNÍ POKYNY“.

Děkujeme vám za zakoupení tohoto produktu Panasonic.

Před uvedením do provozu a údržbou si pečlivě přečtěte tento návod k obsluze.

Nedodržení pokynů může mít za následek zranění nebo poškození majetku.

Tyto pokyny si uschovejte pro budoucí použití.

BEZPEČNOSTNÍ POKYNY

Striktně je prosím dodržujte

- Před údržbou odpojte od zdroje napájení.
- Tento spotřebič mohou používat děti od 8 let výše a osoby s omezenými fyzickými, smyslovými nebo duševními schopnostmi nebo nedostatkem zkušeností a znalostí pouze tehdy, pokud jsou pod dohledem dospělé osoby nebo pokud obdržely informace o bezpečném používání spotřebiče a chápou možná rizika. Výrobek není určen pro děti na hraní. Čištění a uživatelskou údržbu nesmějí provádět děti bez dohledu.
- Míra zranění a škod, k nimž může dojít, pokud jsou pokyny ignorovány a produkt není náležitě používán jsou klasifikovány a popsány pomocí následujících údajů.



VAROVÁNÍ

Tato indikace znamená: Musí být bráno vážně, jinak může dojít k úmrtí nebo vážnému zranění.



UPOZORNĚNÍ

Tato indikace znamená: Musí být bráno vážně, jinak může dojít ke zranění nebo fyzickému poškození.

POKYNY PRO INSTALACI



VAROVÁNÍ

- Produkt musí být uzemněn.
- Produkt musí být instalován v souladu s povolenou metodou instalace.
- Produkt musí být provozován při napájení jmenovitým napětím.
- Produkt musí být instalován odborníky nebo vyškoleným personálem s odpovídající kvalifikací ve shodě s místními pravidly pro rozvodná zařízení.
- Instalujte, prosím, celopólový spínač se vzdáleností kontaktů min. 3 mm, aby bylo možné kontrolovat výkon produktu.
- Zvolte, prosím, běžný PVC opláštěný kabel 60227 IEC 53 (H05VV-F). Jmenovitá plocha příčného průřezu vodičů je $3 \times 0,75 \text{ mm}^2$.
- Napájecí kabel musí být upevněn pod kabelovým výstupem.

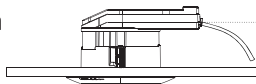

UPOZORNĚNÍ

- Produkt a komponenty musí být instalovány pevně.
- Produkt neinstalujte na okně nebo stěně.
- Produkt neupravujte.
- Produkt neinstalujte na místech vystavených olejové mlze.
- Produkt neinstalujte na místech vystavených vysokým teplotám.
- Produkt musí být instalován alespoň 150 mm od okolních ploch, jak je naznačeno níže.

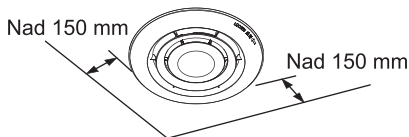
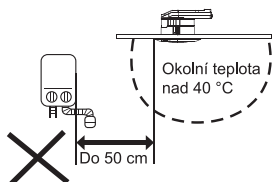
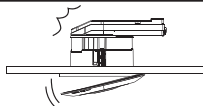

- Produkt neinstalujte na šikmém stropě.
- Produkt musí být provozován pomocí stěnového spínače nebo podobného zařízení (je součástí dodávky) za účelem ovládnutí tlačítka ZAP/VYP produktu.
- Produkt musí být instalován alespoň 1,5 m od kteréhokoliv kouřového požárního hlásiče. Produkt může ovlivnit provoz protipožárního alarmu, což může vést k jeho spuštění.
- Neinstalujte v místech s vysokou vlhkostí vzduchu, jaku kupř. v koupelnách.
- Doporučuje se instalovat produkt alespoň 1,5 m od ventilačního zařízení.

DODANÉ DOPLŇKY

Následující doplňky jsou součástí dodávky. Když produkt vybalíte, zkontrolujte, zda jsou součástí dodávky všechny doplňky. Pokud ne, kontaktujte prodejce.

Obrázek	Název	Množství
	Instrukce pro instalaci a provoz	1

KOMPONENTY A ROZMĚRY

Jednotka: mm

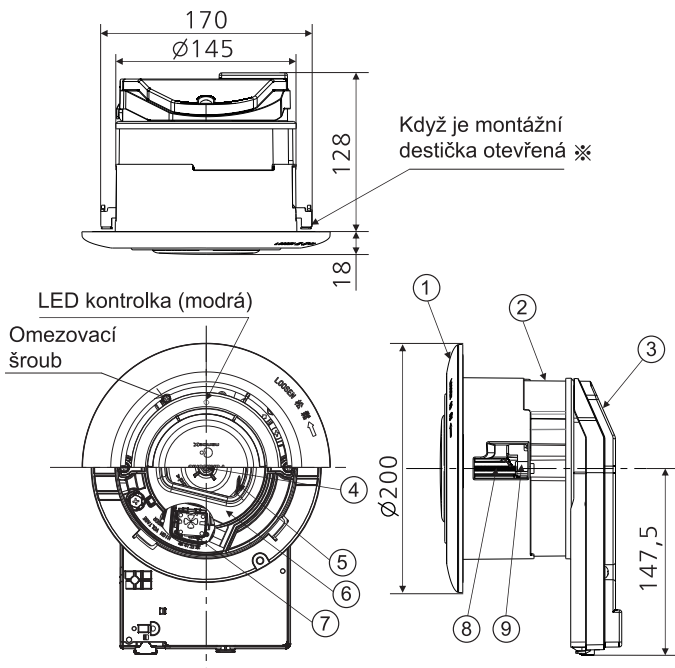

Č.	Název součástky	Množství
①	Žaluziové okénko	1
②	Rámeček	1
③	Montážní celek rozvodné skříňky	1
④	Motor	1
⑤	Ventilátor	1
⑥	Montážní celek výstupu	1
⑦	Jednotka nanoe™ X technologie	1
⑧	Montážní šroub	2
⑨	Montážní destička	2

※ V počáteční poloze je montážní destička zavřená.

■ Produkt se používá pro čištění vzduchu v místnosti pomocí produkce elektricky nabitých nanoe™ X.

INSTALACE

Poznámka

Před započítím instalace zkontrolujte, že všechny zdroje elektřiny jsou izolovány a uzavřeny.

- 1 Vyvrtejte do stropu instalační otvor o $\varnothing 150 \text{ mm} \pm 3 \text{ mm}$ ($\varnothing 147 \text{ mm} \sim 153 \text{ mm}$) a zajistěte přívod el. energie.

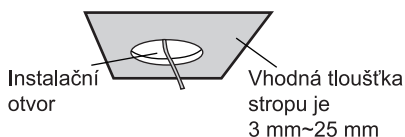

- 2 Odstraňte omezovací šroub a otočte žaluziové okénko okolo závěsu, abyste je uvolnili z rámečku.

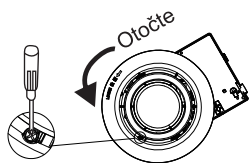

- 3 Odeberte kryt koncovky a svorku.

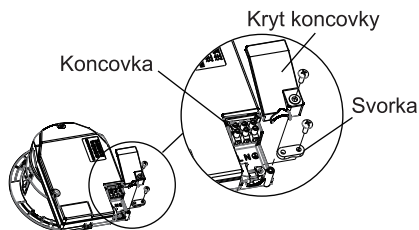

- 4 Ukončete kabel el. napájení, jak je naznačeno. Upevněte kabely ke koncovce a zajistěte pomocí svorky a připevněte kryt koncovky.

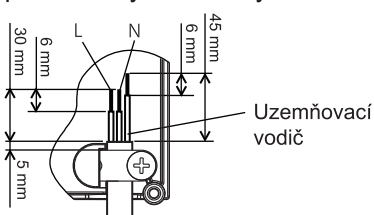

- 5 Zkontrolujte, že montážní destičky jsou v počáteční poloze (viz níže). Nasměrujte produkt do stropu, jak je naznačeno.

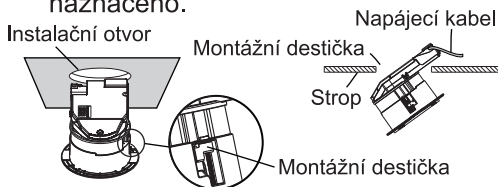

- 6 Otočte montážním šroubem ve směru otáčení hodinových ručiček, až montážní destička zapadne do stropu.

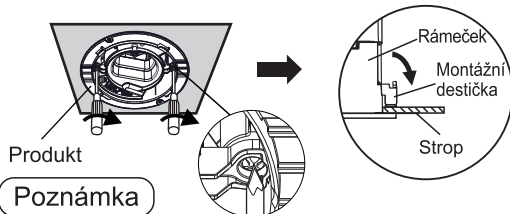

Poznámka

Zajistěte, aby kroutící moment byl v rozmezí od 60 Ncm do 120 Ncm. Příliš vysoký kroutící moment může vést k poškození produktu, nedostatečný kroutící moment může mít za následek selhání funkce produktu.

- 7 Najděte na žaluziovém okénku značku „▽“, umístěte žaluziové okénko tak, aby se na něm značka „▽“ kryla se značkou „△“ na produktu.

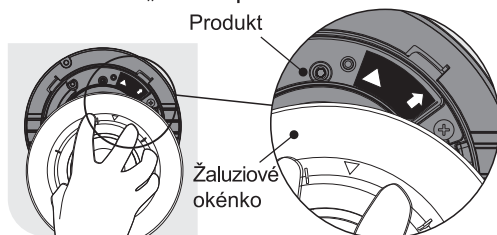

- 8 Otočte žaluziové okénko tak, aby se značka „▽“ kryla se značkou „↑“ na produktu. Když uslyšíte kliknutí, žaluziové okénko je ve správné poloze.

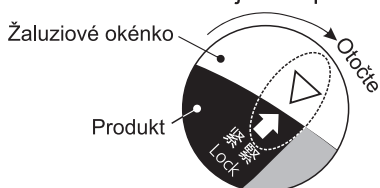

INSTALACE

⑨ Zafixujte omezovací šroub.

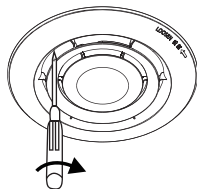

Poznámka

Zajistěte, aby krouticí moment byl v rozmezí od 20 Ncm do 40 Ncm. Příliš vysoký krouticí moment může vést k poškození produktu, nedostatečný krouticí moment může mít za následek selhání funkce produktu.



UPOZORNĚNÍ

- Žaluziové okénko mějte v blízkosti stropu.

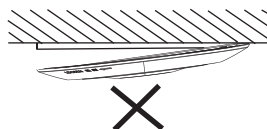

ZKUŠEBNÍ PROVOZ

Zkontrolujte, prosím, následující jednotky na základě zkušebního provozu po připojení k napájení el. proudem.

- Otáčí se ventilátor?
- Svítí modrá LED kontrolka?
- Jsou patrné abnormální vibrace nebo hluk?

POKYNY K POUŽÍVÁNÍ A ÚDRŽBĚ



VAROVÁNÍ

- Kontrola a opravy mohou být vykonávány pouze osobami s náležitou kvalifikací.
- Před údržbou odpojte od zdroje napájení.
- Ventilátor se může dále otáčet i poté, co bylo přerušeno napájení el. proudem. Zajistěte, prosím, aby byl ventilátor před kontrolou v klidu.
- Pokud to není dále zapotřebí, produkt může být odstraněn.
- V případě úniku hořlavého plynu produkt nespouštějte.
- Produkt nepostříkujte nebo nečistěte přímo vodou nebo jinou kapalinou.
- Produkt pro potřeby oprav nebo úprav nerozebírejte.



UPOZORNĚNÍ

- Když na produkt provádíte kontrolu nebo jej čistíte, noste, prosím, pracovní rukavice.
- Při čištění nezastrkávejte prsty do žaluziového okénka.
- Nezastrkávejte prsty nebo cizí předměty do výstupu nano™ X technologie.

POKYNY K POUŽÍVÁNÍ A ÚDRŽBĚ

Poznámka

1. Údržbu produktu se doporučuje provádět alespoň jednou za rok.
V závislosti na okolním prostředí je možné tuto provádět častěji.
2. Neponořujte lopatky či jiné předměty z umělé pryskyřice do vody o teplotě nad 60 °C.
3. Nepoužívejte k čištění produktu benzín, benzen, ředidla nebo jiné alkalické čisticí prostředky.



- Prach na povrchu žaluziového okénka očistěte pomocí hadříku s trochou neutrálního čisticího prostředku a pak je osušte měkkým suchým hadříkem.

Výstup nanoe™ X technologie

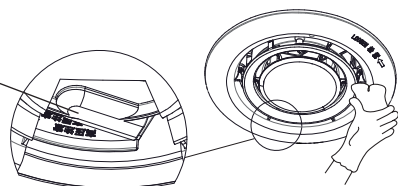

ODSTRAŇOVÁNÍ POTÍŽÍ

Pokud dojde k závadě, produkt zkontrolujte na základě níže uvedené tabulky. Pokud závada přetrvává, odpojte celopólový spínač produktu a kontaktujte prodejce.

Příznak	Příčina	Odstraňování potíží
• Ventilátor se neotáčí • Vzduch neproudí ventilátorem • LED kontrolka (modrá) nesvíí	Spínač je vypnutý	Přepněte spínač do polohy Vyp
	Závadná el. instalace	Kontaktujte prodejce
Je cítit podivný zápach	nanoe™ X technologií je uvolňováno menší množství ozónu. Pro člověka však není škodlivé.	Jedná se o běžný jev při provozu jednotky. Nejedná se o nic neobvyklého.
Výstupu zařízení vydává syčivý zvuk.	Je způsoben nanoe™ X technologií, když je zařízení v provozu.	Ačkoliv lze stěžít postřehnout, čím je vydáván, jedná se o běžný provozní jev. Nejedná se o nic neobvyklého.
LED kontrolka (modrá) bliká	Produkt nefunguje náležitě	Kontaktujte prodejce
Nezvyklé otřesy nebo zvuky	Instalace nebyla provedena správně nebo produkt nefunguje správně	Kontaktujte prodejce

DALŠÍ INFORMACE

■ Podmínky pro generování nanoe™ X.

nanoe™ X je generován s použitím vzduchu v místnosti. Proto, vzhledem k rozdílům v teplotě a vlhkosti nemusí být nanoe™ X generován stabilně.

Pokojová teplota: kolem 5 °C ~ 40 °C

(teplota rosného bodu: 2 °C nebo více)

Relativní vlhkost: přibližně 30 - 85%

■ Při generování nanoe™ X se uvolňuje malé množství ozonu. Množství vytvořeného ozonu je však mnohem menší než množství ozonu přítomného v lese, a není pro člověka škodlivé.

■ O nanoe™ X

- Takzvané nanoe™ X jsou elektrostatické částice vody nano velikosti obsahující hydroxylové radikály, generované působením vysokého napětí na samotné molekuly vody.

- Vlastnosti nanoe™ X: vysoký obsah vlhkosti, malé částice, vysoká stabilita, atd.



Poznámka: nanoe™ a značka nanoe™ jsou ochrannými známkami společnosti Panasonic Holdings Corporation.

SCHÉMA ZAPOJENÍ

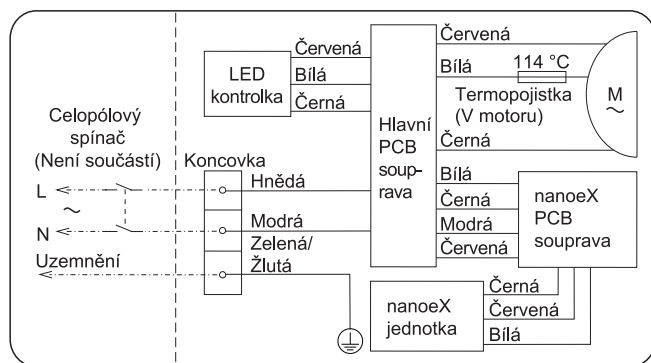

SPECIFIKACE

Jmenovité napětí [V]	Jmenovitá frekvence [Hz]	Spotřeba energie [W]	Objem vzduchu [m ³ /h]	Hluk [dB(A)]	Hmotnost netto [kg]
220	50	4,0	15	23,5	1,1
230	50	4,0	16	25,5	
240	50	4,0	17	27	

- Hodnota spotřeby el. energie, objem vzduchu a hlučnost jsou měřeny, pokud činí statický tlak 0 Pa.
- Objem vzduchu je ústřední hodnotou měřenou s tolerancí $\pm 10\%$.
- Hodnota hluku je hladina akustického tlaku vážená filtrem A, což je centrální hodnota měřená; její toleranční rozsah je +3 dB ~ -7 dB. Metoda měření je následující: Ve zvukotěsné komoře se hodnota hlučnosti měří ve vzdálenosti 1 m od přední strany produktu, z levé strany a za produktem, poté se z toho vypočítává průměr.
- Aplikovaná okolní teplota produktu je v rozmezí -10 °C~40 °C, při použití mimo tento rozsah může zapříčinit poruchu. Pro vytvoření prostředí pomocí nanoe™ X technologie viz oddíl „DALŠÍ INFORMACE“.
- Tento produkt je v souladu s IPX2 požadavky experimentu vodní kapky.
* Výše uvedená specifikace může být změněna bez předchozího upozornění.

Tento přenosný generátor nanoe™ X obsahuje zařízení, které generuje biocidní produkt. Volné radikály, generované zařízením, zabudovaným do přenosného generátoru nanoe™ X, mají schopnost bránit kontaminantům, jako jsou bakterie, viry a plísně. Aktivní látky: volné radikály, generované na místě z okolního vzduchu nebo vody.

Použití: Funkce tohoto zařízení může být spouštěna pomocí spínače ZAP/VYP.

Informace o likvidaci elektrického zařízení (domácnosti)



Použitá elektrická a elektronická zařízení se nesmí míchat s běžným domovním odpadem. Pro správnou likvidaci, obnovu a recyklaci tyto produkty určená sběrná místa, kde budou zdarma přijaty. V některých zemích je také můžete po zakoupení nového spotřebiče vrátit místnímu prodejci. Správnou likvidací produktu pomůžete zachránit cenné přírodní zdroje a napomáháte prevenci potenciálních negativních dopadů na lidské zdraví a životní prostředí, které mohou při nesprávném zacházení s odpady vzniknout. Kontaktujte prosím své nejbližší určené sběrné místo. Za nesprávnou likvidaci tohoto druhu odpadu mohou být uloženy sankce v souladu s vnitrostátními právními předpisy.

Pro více informací o sběru a recyklaci se obraťte na místní úřady.

Informace o likvidaci v zemích mimo Evropskou unii. Tento symbol je platný jen v Evropské unii.

Pokud tento produkt chcete zlikvidovat, obraťte se na místní úřady nebo na prodejce a informujte se o správném způsobu likvidace.

Panasonic Ecology Systems Guangdong Co., Ltd.

2 South Chaogui Road, Shunde High Tech Industrial Zone,
Foshan, Guangdong 528306, China

Oprávněný zástupce v EU:

Panasonic Marketing Europe GmbH

Panasonic Testing Centre

Winsbergring 15, 22525 Hamburk, Německo

Panasonic UK, a branch of Panasonic Marketing Europe GmbH Maxis 2,
Western Road, Bracknell, Berkshire, RG12 1RT, UK



MONTERINGS- OG BETJENINGSVEJLEDNING

nanoe-generator

Modelnr. FV-15CSD1G

Sørg for at læse afsnittet "SIKKERHEDSINSTRUKTIONER" før montering og betjening af enheden.

Tak for dit køb af dette Panasonic-produkt.

Læs venligst denne betjeningsvejledning grundigt før brug og vedligeholdelse. Overholdes denne vejledning ikke, kan det føre til skader på personer eller ejendom.

Opbevar venligst denne vejledning til fremtidig brug.

SIKKERHEDSINSTRUKTIONER

Skal følges nøje

■ Afbryd strømforsyningen før vedligeholdelse.

■ Dette apparat kan anvendes af børn i alderen fra 8 år og opefter samt af personer med reducerede fysiske, sensoriske eller mentale evner, eller manglende erfaring og viden, såfremt de har fået vejledning eller instruktioner i, hvordan de skal bruge apparatet på en sikker måde og forstår de farer, der kan opstå. Børn må ikke lege med apparatet. Rengøring og brugervedligeholdelse må ikke foretages af børn uden opsyn.

■ Graden af skaderne, der kan opstå, når instruktionerne ignoreres - og hvis produktet ikke anvendes korrekt - er blevet klassificeret og beskrevet ved at hjælpe af følgende indikationer.



ADVARSEL

Denne indikation betyder: Skal behandles alvorligt, da det kan føre til død eller alvorlige personskader.



FORSIGTIG

Denne indikation betyder: Skal behandles alvorligt, da dette kan føre til person- eller fysisk skade.

MONTERINGSVEJLEDNING



ADVARSEL

- Produktet skal have jordforbindelse.
- Produktet må kun monteres i overensstemmelse med den godkendte monteringsmetode.
- Produktet må kun betjenes ved den nominelle spænding.
- Produktet skal monteres af professionelle, eller trænet personale med tilsvarende færdigheder og ekspertise, i henhold til de nationale forskrifter for ledninger.
- Monter produktet på en alle-polet kontakt med en kontaktadskillelse på mere end 3 mm, for at kontrollere produktets effekt.
- Vælg venligst et almindeligt 60227 IEC 53 (H05VV-F) polyvinylchlorid beklædt kabel. Nominelt tværsnitsareal af ledere er $3 \times 0,75 \text{ mm}^2$.
- Netledningen skal fastgøres under ledningsudtaget.

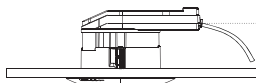

FORSIGTIG

- Komponenterne på produktet skal fastgøres godt.

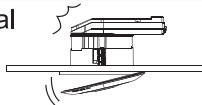

- Monter ikke produktet på et vindue eller væg.
- Ombyg ikke dette produkt.
- Monter ikke produktet i et område, der er udsat for olietåger.
- Monter ikke produktet i områder med høj temperatur.

- Produktet skal, som vist herunder, monteres mindst 150 mm fra tilstødende overflade.

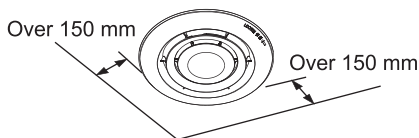
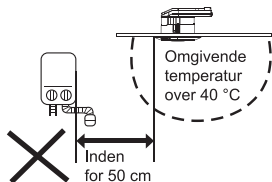

- Monter ikke produktet på et skrå loft.
- Produktet skal betjenes med en vægkontakt eller lignende (medfølger) til at slå produktet TIL/FRA.
- Produktet skal monteres mindst 1,5 m fra enhver brand-/røgalarm. Produktet kan påvirke driften af brandsikkerhedsanordningen, hvilket resulterer i utilsigtet drift.
- Monter ikke produktet i områder med høj luftfugtighed, såsom badeværelser osv.
- Det anbefales at montere produktet mindst 1,5 m fra enhver udluftning.

MEDFØLGENDE DELE

De følgende dele leveres med produktet i pakken. Når du pakker det ud, skal du kontrollere, at alle dele er inkluderet. Hvis ikke, skal du kontakte din forhandler.

Tegning	Navn	Antal
	Montering- og betjeningsvejledning	1

KOMPONENTER OG DIMENSIONER

Enhed: mm

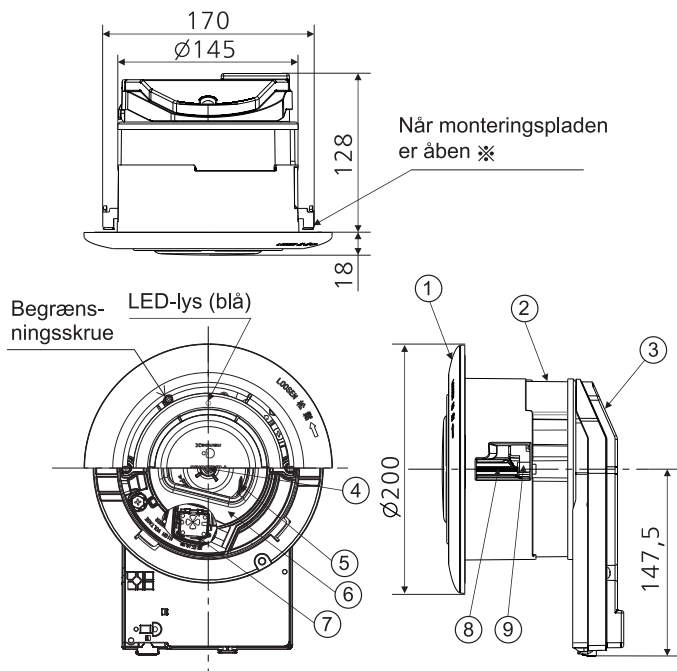

Nummer	Navn på del	Antal
①	Lamel	1
②	Ramme	1
③	Elektrisk samling montering	1
④	Motor	1
⑤	Blæser	1
⑥	Åbning montering	1
⑦	nanoe™ X-enhed	1
⑧	Monter skrue	2
⑨	Monter plade	2

✖ Monteringspladens udgangsposition er lukket.

■ Produktet bruges til rengøring af luften i rummet ved at generere nanoe™ X.

SÅDAN MONTERER DU

Bemærk

Før monteringen påbegyndes skal du sikre dig, at alle elektriske forsyninger er isoleret og låst af.

- 1 Lav et $\varnothing 150 \text{ mm} \pm 3 \text{ mm}$ ($\varnothing 147 \text{ mm} \sim 153 \text{ mm}$) installationshul i loftet og frigør strømforsyningen.

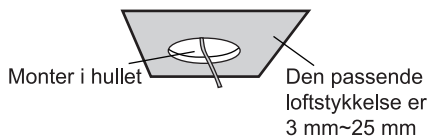

- 2 Fjern begrænsningsskruen, roter lamellen langs pilen for at frigøre den fra rammen.

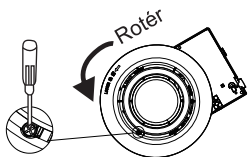

- 3 Fjern terminaldækslet og ledningsklemmen.

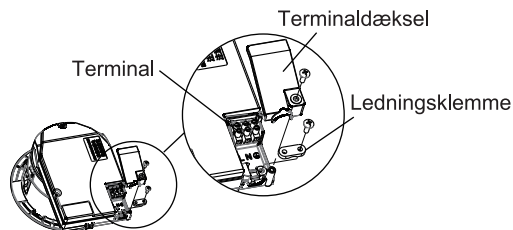

- 4 Færdiggør strømforsyningskablet, som det er vist. Monter kablerne på terminalen, og fastgør ledningsklemmen og genmonter terminaldækslet.

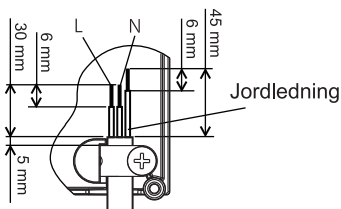

- 5 Sørg for afmontere pladen i udgangspositionen (som vist herunder). Vinkel produktet og ret det mod loftet som det er vist.

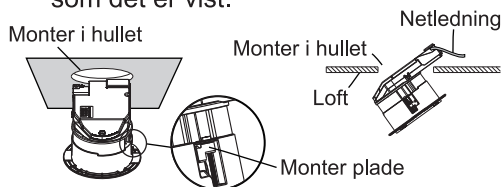

- 6 Drej monteringskruen på produktet mod uret, indtil monteringspladen klemmer til loftet.

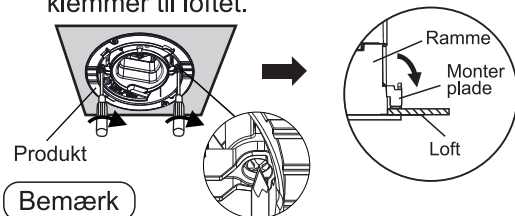

Bemærk

Sørg for, at tilspændingsmomentet er i området fra 60 cN·m til 120 cN·m. For højt drejningsmoment kan resultere i produktskade; utilstrækkeligt drejningsmoment kan resultere i, at produktet falder.

- 7 Find “▽”-mærket på lamellen, placer lamellen på produktet, og drej “▽” til “△” på produktet.

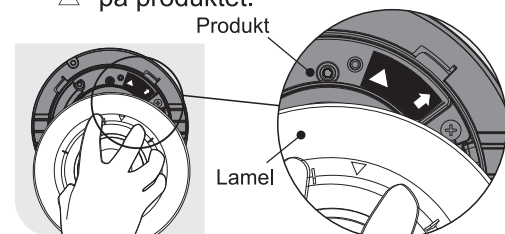

- 8 Drej lamellen indtil “▽” er ud for “↑” på produktet. Når der høres en klik-lyd, er lamellen i position.

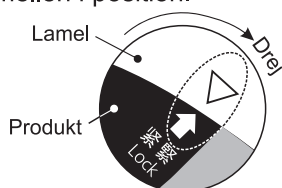

SÅDAN MONTERER DU

⑨ Fastgør begrænsningsskruen.

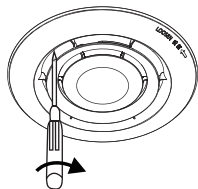

Bemærk

Sørg for, at tilspændingsmomentet er i området fra 20 cN·m til 40 cN·m. For højt drejningsmoment kan resultere i produktskader; utilstrækkeligt drejningsmoment kan resultere i, at produktet falder.



FORSIGTIG

- Hold lamellen tæt på loftet.

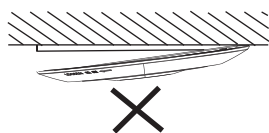

TESTKØRSEL

Kontroller de følgende punkter under testkørslen, når strømmen er slået til.

- Roterer blæseren?
- Lyser den blå LED?
- Er der unormale vibrationer eller støj?

BRUGS- OG VEDLIGEHOLDELSERVEJLEDNING



ADVARSEL

- Eftersyn og reparation skal udføres af kvalificerede personer.
- Afbryd strømforsyningen før vedligeholdelse.
- Blæseren kan fortsætte med at rotere, når strømmen er slået fra. Sørg for, at blæseren er stoppet før eftersynet.
- Hvis produktet ikke længere er behøvet, skal det fjernes.
- I tilfælde af brændbar gaslækage, må produktet ikke anvendes.
- Spray eller rengør ikke produktet direkte med vand eller anden væske.
- Adskil ikke produktet for reparation eller genopbygning.



FORSIGTIG

- Ved inspicering eller rengøring af produktet skal du bruge handsker.
- Put ikke fingre eller objekter ind i lamelåbningen, når der gøres rent.
- Put ikke fingre eller fremmedlegemer ind i nanoe™ X's udgang.

BRUGS- OG VEDLIGEHOLDELSERVEJLEDNING

Bemærk

1. Det anbefales at udføre vedligeholdelse af produktet mindst én gang om året. Afhængig af miljøet, kan dette være nødsaget mere regelmæssigt.
2. Nedsænk ikke klingen eller andre resindele i varmt vand på mere end 60 °C.
3. Brug ikke benzin, benzen, fortynder eller andre sådanne alkaliske rengøringsmidler til at rengøre produktet.



- Fjern støvet fra lamellens overflade med en klud, der er tilsat neutral rengøringsmiddel, og tør derefter lamellen af med en blød, tør klud.

nanoe™ X-udgang

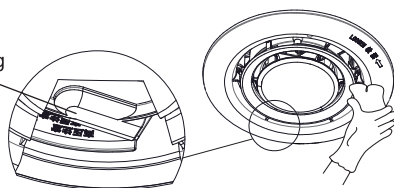

FEJLFINDING

Hvis der opstår fejl, skal du kontrollere produktet i overensstemmelse med tabellen herunder. Hvis fejlen fortsætter, skal du afbryde produktets alle-poler-kontakt, og kontakte din forhandler.

Symptom	Årsag	Fejlfinding
• Blæser roterer ikke • Ingen luftgennemstrømning • LED-lyset (blåt) lyser ikke	Kontakten er slået fra	Tænd for kontakten
	Forkert ledningsføring	Kontakt din forhandler
Der kommer en underligt lugt	Når nanoe™ X genereres, vil der frigives en lille mængde ozon. Det vil dog ikke være skadeligt for mennesker.	Dette er den normale drift af enheden. Der er ikke nogen unormal drift.
Siger et let "jee" omkring åbningen	Lyden genereres af nanoe™ X-enheden under brug	Selvom det er svært at opdage, er det en normal del af enhedens drift. Der er ikke nogen unormal drift.
LED-lys (blåt) blinker	Der er en fejl ved produktet	Kontakt din forhandler
Unormal rysten eller støj	Monteringen er blevet udført forkert, eller der er produktfejl	Kontakt din forhandler

YDERLIGERE INFORMATION

■ Betingelser for nanoe™ X generering.

nanoe™ X genereres ved at bruge luft i rummet. På grund af forskellene i temperaturen og fugtighed genereres nanoe™ X muligvis ikke stabilt.

Rumtemperatur: Omkring 5 °C ~ 40 °C

(dugpunkttemperatur: 2 °C eller over)

Relativ luftfugtighed: omkring 30% ~ 85%

■ Når nanoe™ X genereres, frigives der små mængder af ozon. Den frigivede mængde af ozon er imidlertid langt mindre end den ozon, man finder i skove, og som ydermere ikke er skadelig over for mennesker.

■ Om nanoe™ X

- Den såkaldte nanoe™ X er ladet med vandrensningpartikler, der genereres ved at anvende højspænding til at adskille vandmolekylerne.
- nanoe™ X-funktioner: Højt fugtindhold, små partikler, høj stabilitet og lignende.



Bemærk: nanoe™ og nanoe™-mærket er registrerede varemærker under Panasonic Holdings Corporation.

LEDNINGSDIAGRAM

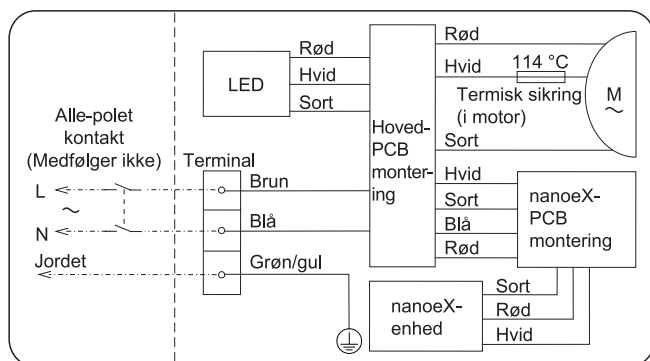

SPECIFIKATIONER

Nominal spænding [V]	Nominal frekvens [Hz]	Strømforbrug [W]	Luftvolumen [m ³ /h]	Støj [dB(A)]	Nettovægt [kg]
220	50	4,0	15	23,5	1,1
230	50	4,0	16	25,5	
240	50	4,0	17	27	

- Strømforbruget, luftmængden og støjen måles, når det statiske tryk er 0 Pa.
- Luftvolumen er den centrale værdi målt med et interval på $\pm 10\%$ tolerance.
- Støjværdien er den vægtede lydtryksklasse A, som er den centrale værdi, der måles. Dens toleranceområde går fra +3 dB ~ -7 dB. Metoden til at måle er som følger: I et ekkofrit kammer måles støjværdien 1 m væk fra forsiden af, til venstre og under produktet, hvorefter man får gennemsnitsværdien.
- Den gældende omgivelsestemperatur for dette produkt ligger i området -10 °C~40 °C, og brug af det uden for dette område kan forårsage fejl. Se dog venligst "YDERLIGERE INFORMATION" vedrørende nanoe™ X's genereringsmiljø.
- Dette produkt er i overensstemmelse med IPX2-kravene vedrørende vanddråbeeksperimentet.
 - * Den ovenstående specifikation kan ændres uden forudgående varslings.

Denne bærbare nanoe™ X generator indeholder en enhed, der genererer et biocidholdigt produkt. Frie radikaler, der genereres af enheden, som er inkorporeret i den bærbare nanoe™ X generator, har kapaciteten til at hæmme forurenende stoffer, såsom visse typer bakterier, vira og skimmelsvamp. Aktive stoffer: frie radikaler, der genereres in situ fra den omgivende luft eller vand.
Brug: Enhedens funktion kan slås TIL/FRA.

Information om bortskaffelse af elektrisk udstyr

(private husholdninger)



Brugte elektriske og elektroniske apparater må ikke blandes med generelt husholdningsaffald. For korrekt behandling, gendannelse og genbrug, skal du tage dette produkt til et udpeget indsamlingssted, hvor de vil tage imod det uden omkostninger. Alternativt kan du i nogle lande returnere det hos din lokale forhandler ved køb af et nyt apparat. En korrekt bortskaffelse af et produkt vil hjælpe med at spare værdifulde ressourcer og forhindre potentielle, negative bivirkninger på menneskets helbred og miljøet, som ellers ville kunne ske ved ukorrekt bortskaffelse af affald. Kontakt din nærmest udpegede indsamlingssted. Efter national lovgivning kan der være bøder forbundet med forkert bortskaffelse af affald.

Kontakt din lokale myndighed for information omkring indsamling og genbrug.

Information om bortskaffelse i andre lande uden for EU.

Dette symbol er kun gyldigt i EU.

Hvis du gerne vil kassere dette apparat, skal du kontakte din lokale myndighed eller forhandler, og forespørge på den korrekte metode til bortskaffelse.

Panasonic Ecology Systems Guangdong Co., Ltd.

2 South Chaogui Road, Shunde High Tech Industrial Zone,
Foshan, Guangdong 528306, China

Autoriseret repræsentant i EU:

Panasonic Marketing Europe GmbH

Panasonic Testing Centre

Winsbergring 15, 22525 Hamburg, Tyskland

Panasonic UK, a branch of Panasonic Marketing Europe GmbH Maxis 2,
Western Road, Bracknell, Berkshire, RG12 1RT, UK



INSTALLATIONS- UND BEDIENUNGSANLEITUNG

nanoe Generator

Modell Nr. FV-15CSD1G

Lesen Sie unbedingt den Abschnitt „SICHERHEITSHINWEISE“ durch, bevor Sie das Gerät installieren und in Betrieb nehmen.

Vielen Dank für den Kauf dieses Panasonic-Produkts.

Bitte lesen Sie diese Bedienungsanleitung vor Inbetriebnahme und Wartung aufmerksam durch.

Werden diese Anleitungen nicht befolgt, kann es zu Verletzungen oder Sachschäden kommen.

Bitte bewahren Sie diese Anleitung auf, um später darin nachschlagen zu können.

SICHERHEITSHINWEISE

Bitte unbedingt beachten

- Vor Instandhaltungsarbeiten die Stromversorgung unterbrechen.
- Kinder (unter 8 Jahren), sowie Personen mit eingeschränkten körperlichen, sensorischen oder geistigen Fähigkeiten oder Unerfahrenheit und Unkenntnis des Geräts, dürfen das Gerät nur nach Sicherheitsanweisungen oder unter Aufsicht von anderen Personen benutzen. Kinder dürfen mit dem Gerät nicht spielen. Reinigung und Benutzerwartung darf nicht von Kindern ohne Aufsicht durchgeführt werden.
- Der Schweregrad der Verletzungen oder Schäden, die bei Nichtbeachtung der Anweisungen und bei nicht ordnungsgemäßer Verwendung des Produkts entstehen können, wurden anhand der folgenden Hinweise klassifiziert und beschrieben.



WARNUNG

Dieses Symbol bezieht sich auf eine Gefahr oder fahrlässige Handlung, die zu einer schweren Körperverletzung oder zum Tod führen können.



VORSICHT

Dieses Symbol bezieht sich auf eine Gefahr oder fahrlässige Handlung, die zu einer Körperverletzung oder zu einem Produkt- oder Sachschaden führen könnte.

INSTALLATIONSANLEITUNG



WARNUNG

- Das Produkt muss geerdet sein.
- Das Produkt darf nur entsprechend der zugelassenen Installationsmethode installiert werden.
- Das Produkt muss mit der Nennspannung betrieben werden.
- Das Produkt muss durch Fachleute oder geschultes Personal mit entsprechenden Fachkenntnissen und Know-how gemäß nationaler Anschlussvorschriften installiert werden.
- Bitte installieren Sie einen allpoligen Netzschalter mit einer Kontakttrennung von mehr als 3 mm, um die Stromversorgung des Produkts zu regulieren.
- Bitte wählen Sie ein herkömmliches PVC-ummanteltes Kabel gemäß 60227 IEC 53 (H05VV-F). Die nominelle Querschnittsfläche der des Kabels beträgt $3 \times 0,75 \text{ mm}^2$.
- Das Netzkabel muss unter dem Kabelausgang angebracht werden.

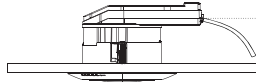

VORSICHT

- Produkt und Komponenten müssen fest installiert werden.
- Das Produkt nicht auf einem Fenster oder einer Wand installieren.
- Das Produkt nicht umbauen.
- Das Produkt nicht in Bereichen installieren, die Öldämpfen ausgesetzt sind.
- Das Produkt nicht in Bereichen mit hoher Temperatur installieren.
- Das Produkt muss mindestens 150 mm von der angrenzenden Fläche installiert werden, wie unten dargestellt.

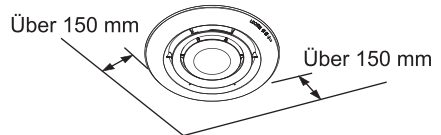
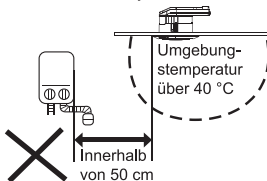
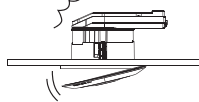

- Das Produkt nicht auf schräglaufenden Zimmerdecken installieren.
- Das Produkt sollte mit einem Wandschalter oder ähnlichem (vor Ort beigestellt) betrieben werden, um es ein-/auszuschalten.
- Das Produkt muss mindestens 1,5 m entfernt von einem Rauch- oder Brandmelder installiert werden. Das Nichtbeachten des Mindestabstands kann den Betrieb von Brandschutzanlagen beeinträchtigen und zu Fehlfunktionen führen.
- Nicht in Bereichen mit hoher Luftfeuchtigkeit, wie Badezimmer, installieren.
- Es wird empfohlen, das Produkt mindestens 1,5 m entfernt von Abluftöffnungen zu installieren.

MITGELIEFERTE ZUBEHÖRTEILE

Das nachfolgende Zubehör ist im Lieferumfang des Produkts enthalten. Überprüfen Sie beim Auspacken, ob alle Zubehörteile vorhanden sind. Andernfalls kontaktieren Sie Ihren Händler.

Abbildung	Bezeichnung	Menge
	Installations- und Bedienungsanleitung	1

KOMPONENTEN UND ABMESSUNGEN

Maßeinheit: mm

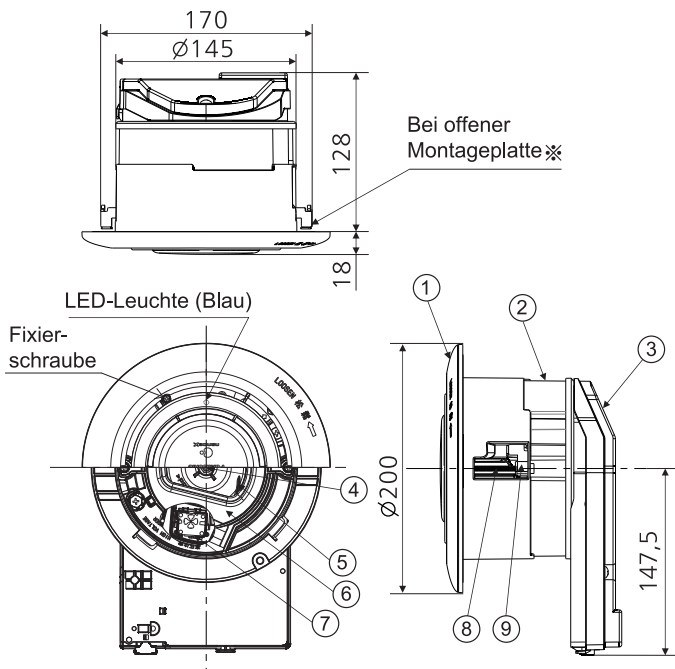

Nr.	Teilebezeichnung	Menge
①	Lüftungsöffnung	1
②	Rahmen	1
③	Elektronische Baugruppe	1
④	Motor	1
⑤	Lüfter	1
⑥	Düseneinsatz	1
⑦	nanoe™ X-Einheit	1
⑧	Montageschraube	2
⑨	Montageplatte	2

* Ausgangsposition der Montageplatte ist geschlossen.

■ Produkt wird zur Reinigung der Raumluft durch Erzeugung von nanoe™ X verwendet.

INSTALLATION DES GERÄTS

Hinweis

Vergewissern Sie sich vor der Installation, dass alle elektrischen Versorgungsleitungen getrennt und abgeklemmt sind.

- ① Die Montageöffnung muss $\varnothing 150 \text{ mm} \pm 3 \text{ mm}$ ($\varnothing 147 \text{ mm} \sim 153 \text{ mm}$) betragen und die Stromversorgung muss offen liegen.

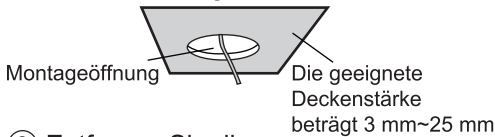

- ② Entfernen Sie die Fixierschraube, drehen Sie die Lüftungsöffnung entlang des Pfeils, um sie vom Rahmen zu lösen.

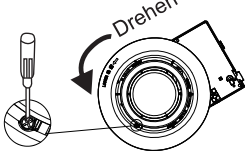

- ③ Entfernen Sie die Klemmenabdeckung und die Kabelklemme.

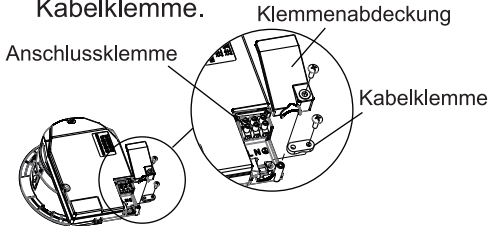

- ④ Schließen Sie das Stromversorgungskabel wie abgebildet an. Befestigen Sie die Kabel an der Anschlussklemme, fixieren Sie sie mit der Kabelklemme und bringen Sie die Klemmenabdeckung wieder an.

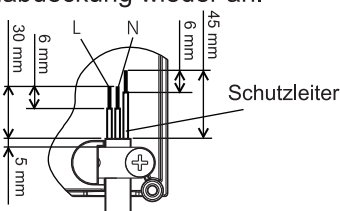

- ⑤ Stellen Sie sicher, dass sich die Montageplatte in der Ausgangsposition befindet (wie unten dargestellt). Neigen Sie das Produkt und richten Sie es wie abgebildet an der Zimmerdecke aus.

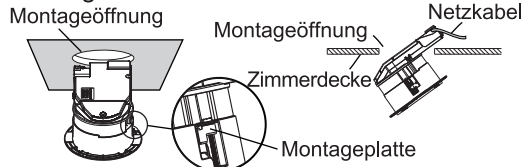

- ⑥ Drehen Sie die Montageschraube im Uhrzeigersinn, bis die Montageplatte straff an der Decke befestigt ist.

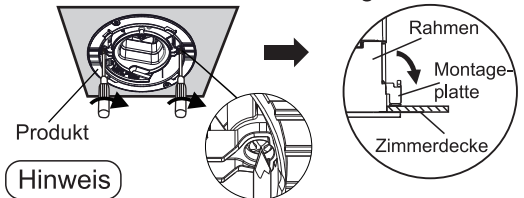

Hinweis

Stellen Sie sicher, dass sich das Anziehdrehmoment im Bereich von 60 cN·m bis 120 cN·m befindet. Ein zu hohes Drehmoment kann das Produkt beschädigen; ein zu geringes Drehmoment kann dazu führen, dass das Produkt herunterfällt.

- ⑦ Bringen Sie die Deckenblende unter Beachtung der Markierung „▽“ so an dem Produkt an, dass „▽“ an „△“ des Produkts ausgerichtet ist.

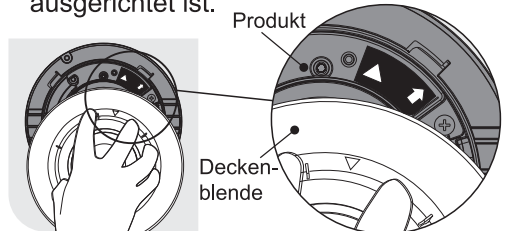

- ⑧ Drehen Sie die Deckenblende, bis „▽“ an „↑“ des Produkts ausgerichtet ist. Wenn ein Klickton zu hören ist, ist die Lüftungsöffnung verriegelt.

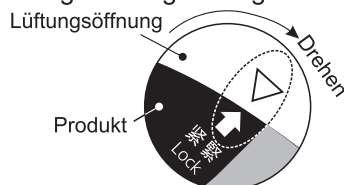

INSTALLATION DES GERÄTS

- ⑨ Befestigen Sie die Fixierschraube.

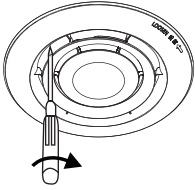

Hinweis

Stellen Sie sicher, dass sich das Anziehdrehmoment im Bereich von 20 cN·m bis 40 cN·m befindet. Ein zu hohes Drehmoment kann das Produkt beschädigen; ein zu geringes Drehmoment kann dazu führen, dass das Produkt herunterfällt.



VORSICHT

- Die Deckenblende muss sich dicht an der Decke befinden.

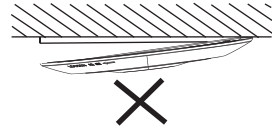

TESTLAUF

Überprüfen Sie die folgenden Elemente anhand des Testlaufs, nachdem Sie die Stromversorgung angeschlossen haben.

- Dreht sich der Lüfter?
- Leuchtet die blaue LED-Leuchte?
- Tritt eine ungewöhnliche Vibration auf oder ist ein Geräusch zu hören?

BEDIENUNGS- UND WARTUNGSANLEITUNG



WARNUNG

- Die Überprüfung und Reparatur darf nur von qualifiziertem Personal durchgeführt werden.
- Vor Instandhaltungsarbeiten die Stromversorgung unterbrechen.
- Der Lüfter dreht sich möglicherweise weiter, wenn die Stromversorgung ausgeschaltet ist. Achten Sie vor der Überprüfung darauf, dass sich der Lüfter nicht mehr dreht.
- Wenn das Produkt nicht mehr benötigt wird, sollte es entfernt werden.
- Sollte es zu einem Austritt von brennbarem Gas kommen, dürfen Sie das Produkt nicht in Betrieb nehmen.
- Das Produkt nicht direkt mit Wasser oder anderen Flüssigkeiten besprühen oder reinigen.
- Das Produkt nicht zerlegen, um es zu reparieren oder umzubauen.



VORSICHT

- Beim Überprüfen oder Reinigen des Produkts Handschuhe tragen.
- Beim Reinigen der Deckenblende keine Finger oder Gegenstände in die Öffnung stecken.
- Keine Finger oder Fremdkörper in den Auslass des nanoe™ X einführen.

BEDIENUNGS- UND WARTUNGSANLEITUNG

Hinweis

1. Es wird empfohlen, das Produkt mindestens einmal pro Jahr zu warten.
Je nach Umgebung kann eine häufigere Wartung erforderlich sein.
2. Die Deckenblende und andere Kunststoffteile nicht in heißes Wasser über 60 °C tauchen.
3. Das Produkt nicht mit Benzin, Benzol, Verdüner oder anderen alkalischen Reinigungsmitteln reinigen.



nanoe™ X-Auslass

- Entfernen Sie den Staub auf der Oberfläche der Deckenblende mit einem Tuch und einem neutralen Reinigungsmittel; die Deckenblende anschließend mit einem weichen Tuch trocknen.

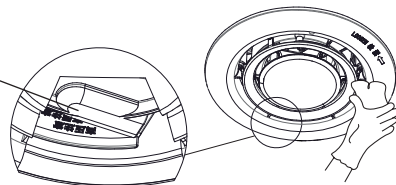

FEHLERSUCHE

Überprüfen Sie das Produkt anhand der nachstehenden Tabelle, sofern ein Fehler auftritt. Wenn der Fehler weiterhin besteht, trennen Sie das Produkt vollständig vom Stromnetz und kontaktieren Sie Ihren Händler.

Symptom	Ursache	Fehlersuche
<ul style="list-style-type: none"> • Lüfter dreht sich nicht • Kein Luftstrom • Aktivierte LED-Leuchte (blau) leuchtet nicht 	Gerät ist ausgeschaltet	Das Gerät einschalten
	Nicht richtig verkabelt	Ihren Händler kontaktieren
Das Gerät riecht eigenartig	Bei der Erzeugung von nanoe™ X werden geringe Mengen von Ozon freigesetzt. Es ist jedoch für Menschen nicht schädlich.	Entspricht dem normalen Betrieb des Geräts. Kein ungewöhnlicher Vorgang.
Aus der Düse ertönt ein sirrendes Geräusch	Das Geräusch wird während des Betriebs vom nanoe™ X-Gerät erzeugt.	Auch wenn es schwer zu eruiieren ist, entspricht es dem normalen Betrieb des Geräts. Kein ungewöhnlicher Vorgang.
LED-Leuchte (blau) blinkt	Es handelt sich um eine Fehlfunktion des Produkts.	Ihren Händler kontaktieren
Ungewöhnliche Vibrationen oder Geräusche	Das Produkt wurde nicht korrekt installiert oder weist eine Fehlfunktion auf.	Ihren Händler kontaktieren

WEITERE INFORMATIONEN

■ Einsatzbedingungen von nanoe™ X.

nanoe™ X wird aus der im Raum vorhandenen Luft erzeugt. Aufgrund von Unterschieden bei Temperatur und Luftfeuchtigkeit wird nanoe™ X daher möglicherweise nicht gleichmäßig erzeugt.

Zimmertemperatur: Ca. 5 °C ~ 40 °C

(Kondensationstemperatur: Mindestens 2 °C)

Relative Luftfeuchtigkeit: Ca. 30 bis 85%

■ Bei der Erzeugung von nanoe™ X werden geringe Mengen von Ozon freigesetzt. Die Menge des erzeugten Ozons ist jedoch bei weitem geringer als das in einem Wald vorhandene Ozon und daher für Menschen nicht schädlich.

■ Wissenswertes zu nanoe™ X

- Das sogenannte nanoe™ X besteht aus elektrisch geladenen Wasserreinigungspartikeln, die durch Zerstäubung von Wassermolekülen mit hoher Spannung erzeugt werden.
- Merkmale von nanoe™ X: hoher Feuchtigkeitsgehalt, kleine Partikel, hohe Stabilität, usw.



Hinweis: nanoe™ und das nanoe™-Zeichen sind Warenzeichen der Panasonic Holdings Corporation.

SCHALTPLAN

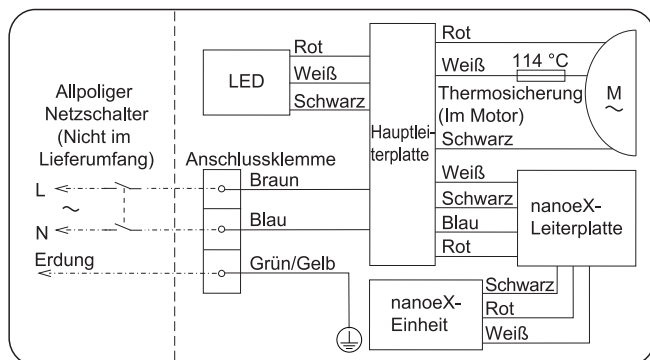

TECHNISCHE DATEN

Nennspannung [V]	Nennfrequenz [Hz]	Leistungs- aufnahme [W]	Luftvolumen [m ³ /h]	Betriebs- geräusch [dB(A)]	Nettogewicht [kg]
220	50	4,0	15	23,5	1,1
230	50	4,0	16	25,5	
240	50	4,0	17	27	

- Die Werte der Leistungsaufnahme, des Luftvolumens und des Betriebsgeräusches werden bei einem statischen Druck von 0 Pa gemessen.
- Das Luftvolumen entspricht dem in der Tabelle angegebenen Wert mit einem Toleranzbereich von ±10%.
- Der Geräuschemissionswert ist der A-bewertete Schalldruckpegel, sein Toleranzbereich beträgt +3 dB bis -7 dB. Das Messverfahren lautet wie folgt: In einem reflexionsarmen Raum wird der Geräuschpegel eines Produkts in einem Abstand von jeweils 1 m zur vorderen, linken und unteren Seite gemessen und der Durchschnittswert ermittelt.
- Die geeignete Umgebungstemperatur dieses Produkts beträgt -10 °C bis 40 °C; bei Verwendung außerhalb dieses Bereichs können Fehlfunktionen auftreten. Unter „WEITERE INFORMATIONEN“ finden Sie außerdem Hinweise zu den Einsatzbedingungen von nanoe™ X.
- Dieses Produkt entspricht den Anforderungen von IPX2 gemäß Wassertropfen-Experiment.
 - * Die oben angeführten Spezifikationen können ohne vorherige Ankündigung geändert werden.

Dieser mobile nanoe™ X Generator enthält eine Vorrichtung, die ein Biozid-Produkt erzeugt. Von einer Vorrichtung im Inneren des mobilen nanoe™ X Generators erzeugte freie Radikale haben die Fähigkeit, Schadstoffe zu hemmen, wie z. B. bestimmte Bakterienarten, Viren und Schimmelpilze. Wirkstoffe: freie Radikale, die lokal aus der Umgebungsluft oder aus Wasser gebildet werden. Verwendung: Die Funktion des Geräts kann mittels Schalter ein-/ausgeschaltet werden.

Entsorgung von Altgeräten und Batterien



Nur für die Europäische Union und Länder mit Recyclingsystemen

Dieses Symbol auf den Produkten, der Verpackung und/oder den Begleitdokumenten bedeutet, dass gebrauchte elektrische und elektronische Produkte sowie Batterien nicht in den allgemeinen Hausmüll gegeben werden dürfen.

Bitte führen Sie alte Produkte und verbrauchte Batterien zur Behandlung, Aufarbeitung bzw. zum Recycling gemäß den gesetzlichen Bestimmungen den zuständigen Sammelpunkten zu.



Zusätzlich ist die Rückgabe unter bestimmten Voraussetzungen auch bei Vertreibern (Verkaufsfläche für Elektro- und Elektronikgeräte von mindestens 400 m² und Lebensmitteleinzelhändler, die über eine Gesamtverkaufsfläche von mindestens 800 m² verfügen und mehrmals im Kalenderjahr oder dauerhaft auch Elektro- und Elektronikgeräte anbieten und auf dem Markt bereitstellen) möglich. Die Rücknahme hat kostenlos beim Kauf eines gleichartigen Neugerätes zu erfolgen (1:1 Rücknahme). Unabhängig davon, gibt es die Möglichkeit, die Altgeräte kostenlos an den Vertreter zurückzugeben (0:1 Rücknahme; Abmessungen kleiner als 25 cm und weniger als drei Altgeräte). Vertreter, die unter Verwendung von Fernkommunikationsmitteln ihre Produkte verkaufen, sind zur Rücknahme von Altgeräten verpflichtet, wenn die Lager- und Versandflächen für Elektro- und Elektronikgeräte mindestens 400 m² betragen.

Onlineverzeichnis der Sammel- und Rücknahmestellen:
<https://www.ear-system.de/ear-verzeichnis/sammel-und-ruecknahmestellen>.

Enthalten die Produkte Batterien und Akkus oder Lampen, die aus dem Altgerät zerstörungsfrei entnommen werden können, sind Sie als Endnutzer gesetzlich dazu verpflichtet, diese vor der Entsorgung zu entnehmen und getrennt als Batterie bzw. Lampe zu entsorgen. Batterien können zusätzlich im Handelsgeschäft unentgeltlich zurückgegeben werden.

Indem Sie diese Produkte und Batterien ordnungsgemäß entsorgen, helfen Sie dabei, wertvolle Ressourcen zu schützen und eventuelle negative Auswirkungen, insbesondere beim Umgang mit lithiumhaltigen Batterien, auf die menschliche Gesundheit und die Umwelt zu vermeiden.

Für mehr Informationen zu Sammlung und Recycling, wenden Sie sich bitte an Ihren örtlichen Abfallentsorgungsdienstleister.

Gemäß Landesvorschriften können wegen nicht ordnungsgemäßer Entsorgung dieses Abfalls Straf gelder verhängt werden.

Datenschutz

Wir weisen alle Endnutzer von Elektro- und Elektronikaltgeräten darauf hin, dass Sie für das Löschen personenbezogener Daten auf den zu entsorgenden Altgeräten selbst verantwortlich sind.

Hinweis für das Batteriesymbol (Symbol unten):

Dieses Symbol kann in Kombination mit einem chemischen Symbol abgebildet sein. In diesem Fall erfolgt dieses auf Grund der Anforderungen derjenigen Richtlinien, die für die betreffende Chemikalie erlassen wurden.

Weitere Informationen zu Sammlung und Recycling erhalten Sie von Ihrer Kommune oder Gemeinde.

Informationen zur Entsorgung außerhalb der Europäischen Union.

Dieses Symbol gilt nur in der Europäischen Union.

Wenden Sie sich bezüglich der Entsorgung an die lokalen Behörden oder Ihren Händler und informieren Sie sich über die ordnungsgemäße Entsorgung.

Panasonic Ecology Systems Guangdong Co., Ltd.

2 South Chaogui Road, Shunde High Tech Industrial Zone,
Foshan, Guangdong 528306, China

Vertretungsberechtigter in der EU:

Panasonic Marketing Europe GmbH

Panasonic Testing Centre

Winsbergring 15, 22525 Hamburg, Deutschland

Panasonic UK, a branch of Panasonic Marketing Europe GmbH Maxis 2,
Western Road, Bracknell, Berkshire, RG12 1RT, UK



INSTALACIÓN E INSTRUCCIONES DE FUNCIONAMIENTO

Generador de nanoe

Modelo N.º FV-15CSD1G

Asegúrese de leer la sección de "INSTRUCCIONES DE SEGURIDAD" antes de ponerlo en funcionamiento.

Gracias por adquirir este producto Panasonic.

Lea estas instrucciones de funcionamiento detenidamente antes de operar y realizar el mantenimiento.

No seguir las instrucciones podría provocar lesiones o daños a la propiedad. Guarde este folleto para consultarlo más adelante.

INSTRUCCIONES DE SEGURIDAD

Sígalas rigurosamente

- Desconecte de la fuente de alimentación antes de realizar el mantenimiento.
- Este aparato puede ser utilizado por niños mayores de 8 años y personas con capacidades físicas, sensoriales o mentales reducidas o con falta de conocimiento y experiencia sólo si se encuentran bajo supervisión o se les han dado instrucciones acerca del uso seguro de este aparato y entienden los peligros existentes. Los niños no deben jugar con el aparato. La limpieza y mantenimiento no debe realizarse por niños sin supervisión.

- El grado de lesión o daños que se pueden producir cuando se ignoran las instrucciones, y cuando el producto no se utiliza de manera adecuada, han sido clasificados y descritos por las siguientes indicaciones.



ADVERTENCIA

Esta indicación significa: Se debe tratar seriamente ya que esto puede provocar lesiones serias o incluso la muerte.



PRECAUCIÓN

Esta indicación significa: Se debe tratar seriamente ya que esto puede resultar en lesiones o daños físicos.

INSTRUCCIONES DE INSTALACIÓN



ADVERTENCIA

- Este producto debe estar conectado a tierra.
- Se debe instalar el producto de acuerdo con el método de instalación aprobado solamente.
- Se debe operar el producto al voltaje nominal.
- Los profesionales o personal formado deben instalar el producto con las habilidades y experiencias equivalente según las normas de cableado nacionales.
- Instale un interruptor omnipolar con una separación de contacto de más de 3 mm para controlar la potencia del producto.
- Seleccione 60227 IEC 53 (H05VV-F) cable enfundado de cloruro de polivinilo ordinario. El área transversal de los conductos es $3 \times 0,75 \text{ mm}^2$.
- El cable de alimentación debe estar fijo debajo de la salida del cable.

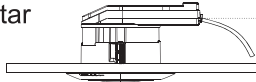

PRECAUCIÓN

- Este producto y sus componentes deben instalarse fuertemente.
- No instale el producto en una ventana o en una pared.
- No reconstruya este producto.
- No instale el producto en una área en la que esté expuesto a vapor de aceite.
- No instale el producto en lugares con altas temperaturas.
- Se debe instalar el producto a 150 mm como mínimo de superficies adyacentes como se muestra a continuación.

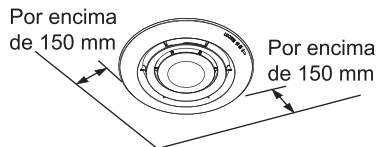
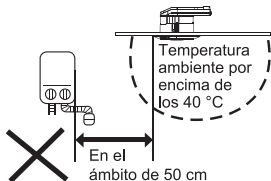
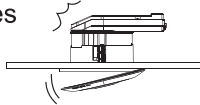

- No instale el producto en un techo inclinado.
- Se debe operar el producto con un interruptor de pared o similar (suministrado en campo), para poder ENCENDER/APAGAR el producto.
- Se debe instalar el producto a 1,5 m como mínimo de cualquier alarma de incendio. El producto podría alterar el funcionamiento del dispositivo de seguridad para evitar incendios y resultar en un funcionamiento no intencionado.
- No lo instale en áreas que tengan mucha humedad, como baños, etc.
- Se recomienda instalar el producto a 1,5 m como mínimo de cualquier ventilación.

ACCESORIOS PROPORCIONADOS

Se proporcionan los siguientes accesorios con el producto en el paquete. Cuando abra el paquete, compruebe que los accesorios estén incluidos. De no ser así, contacte a su distribuidor.

Ilustración	Nombre	Cantidad
	Instalación e instrucciones de funcionamiento	1

COMPONENTES Y MEDIDAS

Unidad: mm

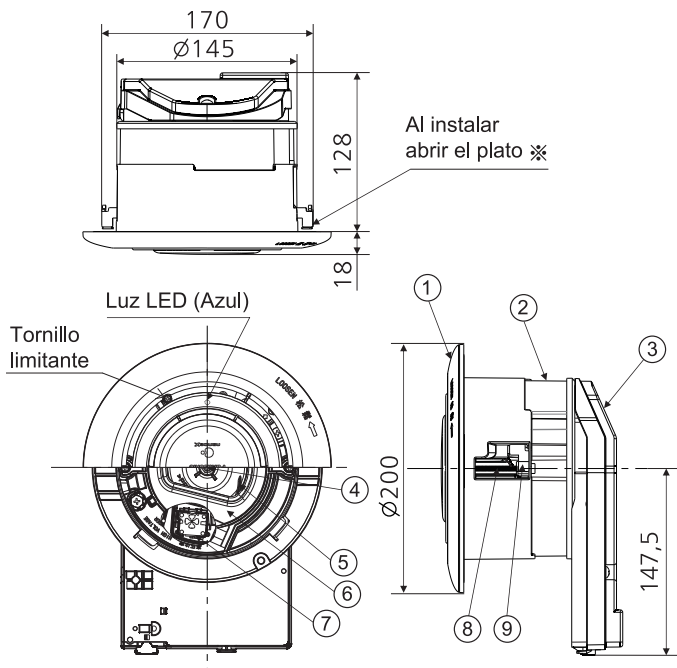

N.º	Nombre de la parte	Cantidad
①	Rejilla	1
②	Estructura	1
③	Montaje de la caja eléctrica	1
④	Motor	1
⑤	Ventilador	1
⑥	Montaje del orificio	1
⑦	Unidad nanoe™ X	1
⑧	Tornillo de instalación	2
⑨	Plato de instalación	2

✘ La posición inicial del plato de instalación está cerrada.

■ El producto se usa para limpiar el aire en la habitación al generar nanoe™ X.

CÓMO INSTALAR

Aviso

Antes de iniciar la instalación, asegúrese de que todos los suministros eléctricos están aislados y bloqueados.

- Haga un agujero de instalación de $\varnothing 150 \text{ mm} \pm 3 \text{ mm}$ ($\varnothing 147 \text{ mm} \sim 153 \text{ mm}$) en el techo y exponga el suministro eléctrico.

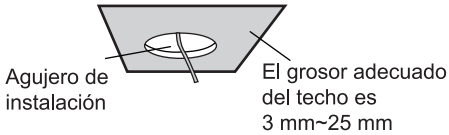

- Quite el tornillo limitante, gire de la rejilla a lo largo de la flecha para soltarla de la estructura.

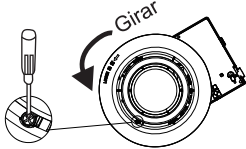

- Quite la tapa de terminales y la pinza del cable.

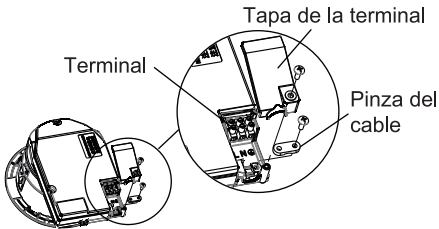

- Termine el cable del sistema de alimentación como se muestra. Fijar los cables a la terminal y asegurarlos con la pinza del cable y reemplazar la cubierta de la terminal.

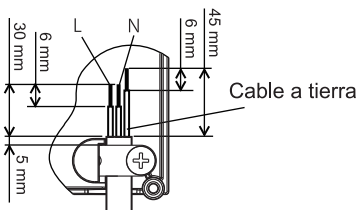

- Asegúrese de que cada plato de instalación está en la posición inicial (como se muestra a continuación). Inclíne el producto e oriéntelo hacia el techo como se muestra.

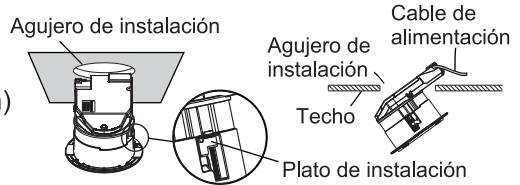

- Gire el tornillo de instalación del producto en el sentido de las agujas del reloj para instalar el plato de sujeción al techo.

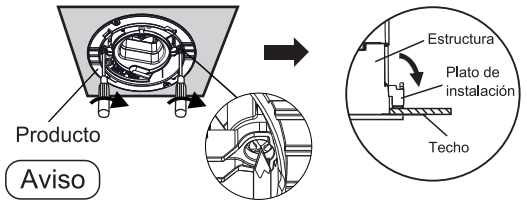

Aviso

Asegúrese de que el par de apriete está en el rango de 60 cN·m a 120 cN·m. Un apriete excesivo puede resultar en daños en el producto, un apriete insuficiente puede provocar que el producto se caiga.

- Encuentre la marca "▽" en la rejilla, coloque la rejilla alineando "▽" con "△" en el producto.

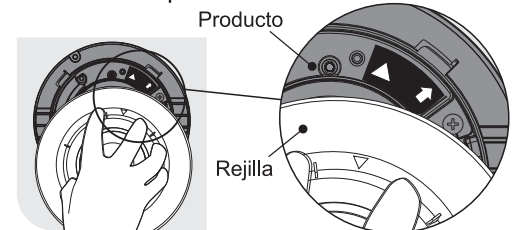

- Gire la rejilla hasta que "▽" se alinee con "↑" en el producto. Cuando escuche un clic, la rejilla estará bloqueada en posición.

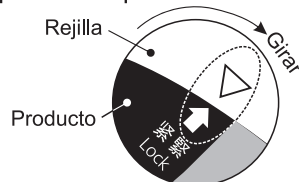

CÓMO INSTALAR

⑨ Fije el tornillo limitante.

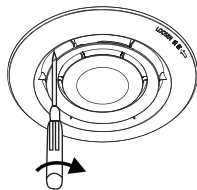

Aviso

Asegúrese de que el par de apriete está en el rango de 20 cN·m a 40 cN·m. Un apriete excesivo puede resultar en daños en el producto, un apriete insuficiente puede provocar que el producto se caiga.



PRECAUCIÓN

- Mantenga la rejilla cerca del techo.

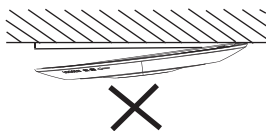

PRUEBA DE FUNCIONAMIENTO

Compruebe los siguientes elementos al realizar una prueba de funcionamiento antes de conectar la corriente.

- ¿Gira el ventilador?
- ¿Se ilumina la LED azul?
- ¿Tiene una vibración o un sonido anormal?

INSTRUCCIONES DE USO Y MANTENIMIENTO



ADVERTENCIA

- Solamente el personal cualificado debe llevar a cabo la inspección y reparación.
- Desconecte de la fuente de alimentación antes de realizar el mantenimiento.
- El ventilador puede continuar girando incluso cuando el suministro eléctrico está apagado. Asegúrese de que el ventilador para antes para inspeccionarlo.
- Se debe quitar el producto si ya no se va a utilizar.
- En caso de que se produzca una fuga de gas inflamable, no opere el producto.
- No rocíe o limpie el producto directamente con agua u otros líquidos.
- No desmonte el producto para repararlo o reconstruirlo.



PRECAUCIÓN

- Cuando inspeccione o limpie el producto, lleve guantes.
- No introduzca los dedos u objetos en la abertura de la rejilla al limpiarlo.
- No introduzca dedos u objetos extraños en la salida nanoe™ X.

INSTRUCCIONES DE USO Y MANTENIMIENTO

Aviso

1. Se recomienda realizar el mantenimiento del producto una vez al año como mínimo. Dependiendo del entorno, puede que sea necesario más regularmente.
2. No sumerja la hoja u otras partes de resina en agua caliente encima de 60 °C.
3. No use gasolina, benceno, disolvente u otros detergentes alcalinos para limpiar el producto.



- Limpie el polvo de la superficie de la rejilla con un paño añadiendo limpiador neutro y luego seque la rejilla con un paño suave seco.

Salida nanoe™ X

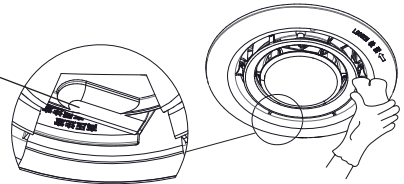

RESOLUCIÓN DE PROBLEMAS

Compruebe el producto según la siguiente tabla si se produce algún fallo. Si se produce algún error, desconecte el interruptor omnipolar del producto, y póngase en contacto con su proveedor.

Síntoma	Causa	Resolución de problemas
• El ventilador no gira • El aire no circula • Al operar la luz LED (azul) no se ilumina	El interruptor está apagado	Encienda el interruptor
	Cableado incorrecto	Póngase en contacto con su proveedor
Se detecta un olor raro.	Cuando se genera nanoe™ X, se liberará una pequeña cantidad de ozono. Sin embargo, no es dañino para los humanos.	Este es el funcionamiento normal de la unidad. No hay un funcionamiento anómalo.
Suena un sonido ligero de "zi" alrededor del orificio	El sonido es generado por el dispositivo de nanoe™ X durante su funcionamiento	Aunque es difícil detectarlo, es el funcionamiento normal de la unidad. No hay un funcionamiento anómalo.
La luz LED (azul) parpadea	Hay un mal funcionamiento del producto	Póngase en contacto con su proveedor
Temblor o ruido anormal	Se ha llevado a cabo la instalación de manera incorrecto o hay un mal funcionamiento del producto	Póngase en contacto con su proveedor

INFORMACIÓN ADICIONAL

■ Condiciones para la generación de nanoe™ X.

nanoe™ X se genera al usar el aire de la habitación.

Por lo tanto, debido a diferencias en temperatura y humedad, nanoe™ X puede no generarse de manera estable.

Temperatura ambiente: unos 5 °C ~ 40 °C

(temperatura del punto de rocío: 2 °C o superior)

Humedad relativa: unos 30% ~ 85%

■ Cuando nanoe™ X se genera, se liberará una pequeña cantidad de ozono. Sin embargo, la cantidad de ozono generado es mucho más pequeña que la cantidad de ozono que hay en un bosque, que no es dañino para los humanos.

■ Sobre nanoe™ X

- Los llamados nanoe™ X se cargan con partículas de purificación de agua generadas al aplicar un alto voltaje para separar moléculas de agua.
- Características de nanoe™ X: alto contenido de humedad, partículas pequeñas, gran estabilidad, etc.



Atención: nanoe™ y la marca nanoe™ son marcas registradas de Panasonic Holdings Corporation.

DIAGRAMA DE CABLEADO

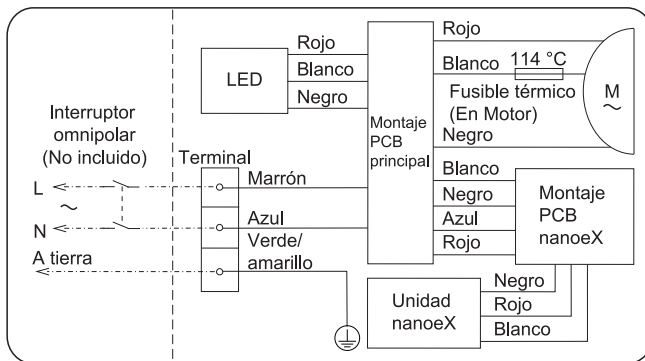

CARACTERÍSTICAS

Voltaje nominal [V]	Frecuencia nominal [Hz]	Consumo de energía [W]	Volumen de aire [m ³ /h]	Ruido [dB(A)]	Peso neto [kg]
220	50	4,0	15	23,5	1,1
230	50	4,0	16	25,5	
240	50	4,0	17	27	

- El valor del consumo de energía, el volumen de aire y el ruido se miden cuando la presión estática es 0 Pa.
 - El valor del aire es el valor central medido con un rango de tolerancia de $\pm 10\%$.
 - El valor de ruido es un grado de presión acústica ponderado A, que es el valor central medido, su rango de tolerancia es de +3 dB a -7 dB.
El método para medirlo es el siguiente: en una cámara anecoica, medir el valor del ruido a 1 metro de distancia de la parte frontal, izquierda e inferior del producto, luego obtenga el valor medio.
 - La temperatura ambiente aplicable de este producto es en el rango de -10 °C~40 °C, usándolo fuera de este rango puede provocar fallos.
Sin embargo, vea "INFORMACIÓN ADICIONAL" para el entorno de generación de nanoe™ X.
 - Este producto cumple con los requisitos IPX2 contra el experimento de caída de agua.
- * Se pueden cambiar las características anteriores sin aviso previo.

Este generador de nanoe™ X portátil incorpora un dispositivo que genera un producto biocida. Los radicales libres generados por el dispositivo incorporado en el generador de nanoe™ X portátil tienen la capacidad de inhibir los elementos de polución, como algunos tipos de bacterias, los virus y el moho. Sustancias activas: radicales libres generados in-situ del aire ambiente o el agua.

Uso: Se puede ENCENDER/APAGAR este dispositivo por el interruptor.

Información sobre la eliminación de equipos eléctricos (hogares particulares)



Los aparatos eléctricos o electrónicos usados no deben ser mezclados con los residuos domésticos generales. Para un tratamiento, recuperación y reciclaje adecuado, tome estos productos a puntos de colección designados, donde serán aceptados sin cargos adicionales. Alternativamente, en algunos países podrá devolverlo a su minorista local al comprar un nuevo aparato. Desechar un producto correctamente ayudará a preservar recursos valiosos y prevenir cualquier efecto negativo potencial en la salud humana y en el entorno, que de otro modo pudiera surgir del manejo inadecuado de residuos. Póngase en contacto con su punto de recogida designado más cercano. Puede haber sanciones por una incorrecta eliminación de este residuo, de acuerdo con la legislación nacional.

Para obtener más información sobre la recogida o reciclaje, contacte con su ayuntamiento.

Información sobre el desecho en otros países fuera de la Unión Europea.

Este símbolo solo es válido en la Unión Europea.

Si quiere desechar este aparato, póngase en contacto con su proveedor o las autoridades locales y pregunte el método de deshecho correcto.

Panasonic Ecology Systems Guangdong Co., Ltd.
2 South Chaogui Road, Shunde High Tech Industrial Zone,
Foshan, Guangdong 528306, China

Representante Autorizado para la UE:

Panasonic Marketing Europe GmbH

Panasonic Testing Centre

Winsbergring 15, 22525 Hamburgo, Alemania

Panasonic UK, a branch of Panasonic Marketing Europe GmbH Maxis 2,
Western Road, Bracknell, Berkshire, RG12 1RT, UK



INSTRUCTIONS D'INSTALLATION ET D'UTILISATION

Générateur nanoe

N° de modèle FV-15CSD1G

Veillez lire la section « INSTRUCTIONS DE SÉCURITÉ » avant d'installer et d'utiliser ce produit.

Nous vous remercions d'avoir acheté ce produit Panasonic.

Veillez lire attentivement les instructions d'utilisation avant toute utilisation et tout entretien.

Le non-respect des instructions peut entraîner des blessures ou des dommages matériels.

Veillez conserver ces instructions à des fins de références ultérieures.

INSTRUCTIONS DE SÉCURITÉ

Veillez respecter
strictement ces consignes

- Débranchez l'alimentation électrique avant tout entretien.
- Cet appareil peut être utilisé par des enfants âgés de 8 ans et plus et des personnes ayant des capacités physiques, sensorielles ou mentales réduites ou un manque d'expérience et de connaissances si elles sont supervisées ou si elles ont reçu des instructions concernant l'utilisation de l'appareil de manière sûre et si elles comprennent les dangers inhérents. Le nettoyage et la maintenance par l'utilisateur ne doivent pas être effectués par des enfants sans surveillance.
- Les degrés de blessures ou de dommages qui peuvent se produire si les instructions sont ignorées et si le produit n'est pas utilisé correctement ont été classés et décrits par les indications suivantes.



AVERTISSEMENT

Cette indication signifie : Il faut prendre au sérieux le fait que cela peut entraîner la mort ou des blessures graves.



ATTENTION

Cette indication signifie : Il faut prendre au sérieux le fait que cela peut entraîner des blessures ou des dommages physiques.

INSTRUCTIONS D'INSTALLATION



AVERTISSEMENT

- Le produit doit être mis à la terre.
- Le produit doit être installé uniquement conformément à la méthode d'installation approuvée.
- Le produit doit être utilisé à la tension nominale.
- Le produit doit être installé par des professionnels ou du personnel formé ayant une expertise et des compétences équivalentes, conformément aux règles de câblage nationales.
- Veuillez installer un interrupteur omnipolaire avec une séparation des contacts de plus de 3 mm pour contrôler la puissance du produit.
- Veuillez sélectionner le câble 60227 IEC 53 (H05VV-F) sous gaine ordinaire en chlorure de polyvinyle. La section nominale des conducteurs est de $3 \times 0,75 \text{ mm}^2$.
- Le cordon d'alimentation doit être fixé sous la sortie du cordon.

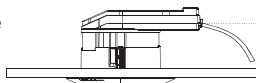

ATTENTION

- Le produit et les composants doivent être installés de manière hermétique.
- N'installez pas le produit sur une fenêtre ou un mur.
- Veillez à ne pas reconstruire ce produit.
- N'installez pas le produit dans une zone exposée à un brouillard d'huile.
- N'installez pas le produit dans des zones où la température est élevée.
- Le produit doit être installé à au moins 150 mm de la surface adjacente, comme indiqué ci-dessous.

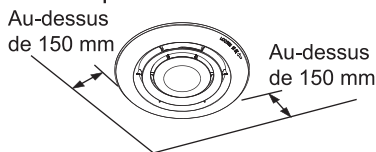
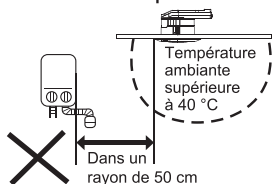
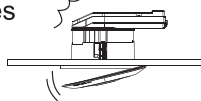

- N'installez pas le produit sur un plafond incliné.
- Le produit doit être utilisé avec un interrupteur mural ou similaire (fourni par le client) pour l'allumer et l'éteindre.
- Le produit doit être installé à au moins 1,5 m de tout détecteur de fumée ou d'incendie. Le produit peut affecter le fonctionnement du dispositif de sécurité incendie et entraîner un fonctionnement involontaire.
- N'installez pas le produit dans des endroits très humides, comme une salle de bain, etc.
- Il est recommandé d'installer le produit à au moins 1,5 m de tout orifice.

ACCESSOIRES FOURNIS

Les accessoires suivants sont fournis avec le produit dans l'emballage. Au moment du déballage, vérifiez si tous les accessoires sont inclus. Si ce n'est pas le cas, veuillez contacter votre revendeur.

Schéma	Nom	Qté.
	Instructions d'installation et d'utilisation	1

COMPOSANTS ET DIMENSIONS

Unité : mm

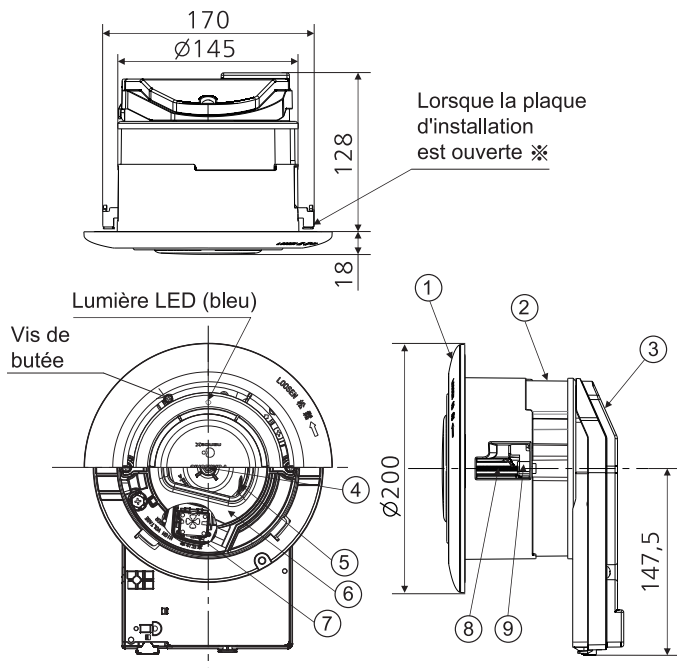

N°	Nom de la pièce	Qté.
①	Lame	1
②	Cadre	1
③	Ensemble boîtier électrique	1
④	Moteur	1
⑤	Ventilateur	1
⑥	Ensemble orifice	1
⑦	Dispositif nanoe™ X	1
⑧	Vis d'installation	2
⑨	Plaque d'installation	2

✘ La position initiale de la plaque d'installation est fermée.

■ Le produit est utilisé pour nettoyer l'air de la pièce en générant des nanoe™ X.

PROCÉDURE D'INSTALLATION

Notification

Avant de commencer l'installation, veuillez vous assurer que toutes les alimentations électriques sont isolées et verrouillées.

- 1 Faites un trou d'installation de $\varnothing 150 \text{ mm} \pm 3 \text{ mm}$ ($\varnothing 147 \text{ mm} \sim 153 \text{ mm}$) au plafond et exposez l'alimentation électrique.

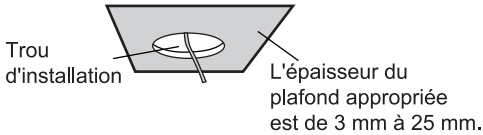

- 2 Retirez la vis de butée, tournez la lame le long de la flèche pour la libérer du cadre.

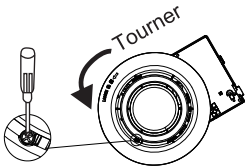

- 3 Retirez le cache-borne et la bride de cordon.

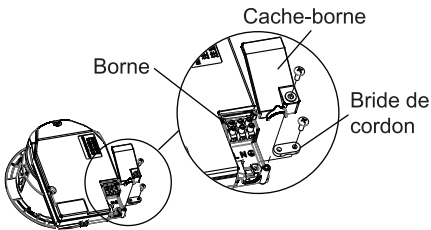

- 4 Arrêtez le cordon d'alimentation comme indiqué. Fixez les câbles à la borne et sécurisez-les à l'aide de la bride de cordon, puis remettez le cache-borne.

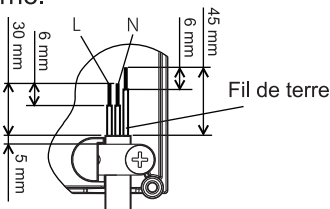

- 5 Assurez-vous que chaque plaque d'installation est dans sa position initiale (voir ci-dessous). Inclinez le produit et orientez-le dans le plafond comme indiqué.

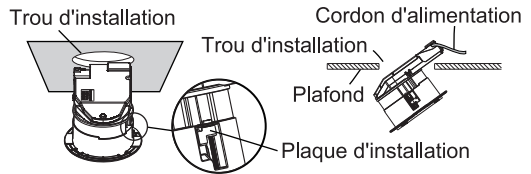

- 6 Tournez la vis d'installation du produit dans le sens des aiguilles d'une montre jusqu'à ce que la plaque d'installation se fixe au plafond.

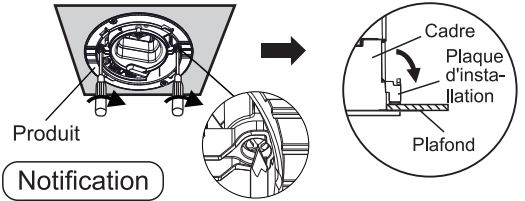

Notification

Assurez-vous que le couple de serrage est compris entre 60 cN·m et 120 cN·m. Un couple excessif peut endommager le produit ; un couple insuffisant peut entraîner la chute du produit.

- 7 Trouvez le signe « ∇ » sur la lame, placez la lame sur le produit en alignant le « ∇ » sur le « \triangle » du produit.

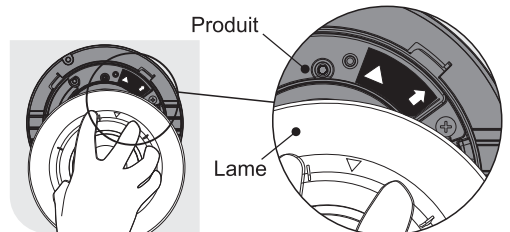

- 8 Tournez la lame jusqu'à ce que « ∇ » s'aligne sur « \uparrow » sur le produit. Lorsqu'un clic se fait entendre, la lame est verrouillée en position.

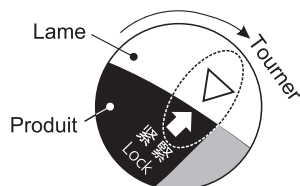

PROCÉDURE D'INSTALLATION

⑨ Fixez la vis de butée.

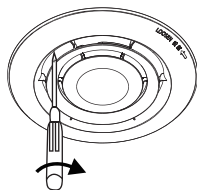

Notification

Assurez-vous que le couple de serrage est compris entre 20 cN·m et 40 cN·m. Un couple excessif peut endommager le produit ; un couple insuffisant peut entraîner la chute du produit.



ATTENTION

- Maintenez la lame près du plafond.

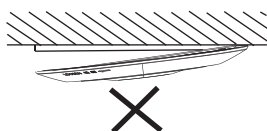

TEST

Veuillez vérifier les éléments suivants en les testant après avoir branché l'alimentation.

- Le ventilateur tourne-t-il ?
- La lumière LED bleue s'allume-t-elle ?
- Le produit a-t-il des vibrations ou des bruits anormaux ?

CONSIGNES D'UTILISATION ET D'ENTRETIEN



AVERTISSEMENT

- L'inspection et la réparation doivent être effectuées uniquement par des personnes qualifiées.
- Débranchez l'alimentation électrique avant tout entretien.
- Le ventilateur peut continuer à tourner lorsque l'alimentation électrique est coupée. Veuillez vous assurer que le ventilateur a été arrêté avant l'inspection.
- Si cela n'est plus nécessaire, le produit doit être retiré.
- En cas de fuite de gaz inflammable, n'utilisez pas le produit.
- Veuillez à ne pas vaporiser ou nettoyer le produit directement avec de l'eau ou un autre liquide.
- Ne démontez pas le produit pour le réparer ou le reconstruire.



ATTENTION

- Pour inspecter ou nettoyer le produit, veuillez porter des gants.
- N'introduisez pas les doigts ou des objets dans l'interstice de la lame lors du nettoyage.
- N'insérez pas les doigts ou des corps étrangers dans la sortie du nanoe™ X.

CONSIGNES D'UTILISATION ET D'ENTRETIEN

Notification

1. L'entretien du produit est recommandé au moins une fois par an. Selon l'environnement, cela peut être demandé plus régulièrement.
2. Ne plongez pas la lame ou d'autres pièces en résine dans de l'eau chaude à plus de 60 °C.
3. N'utilisez pas d'essence, de benzène, de diluant ou tout autre détergent alcalin pour nettoyer le produit.



Nettoyez la poussière sur la surface de la lame avec un chiffon en ajoutant un nettoyant neutre, puis séchez la lame avec un chiffon doux et sec.

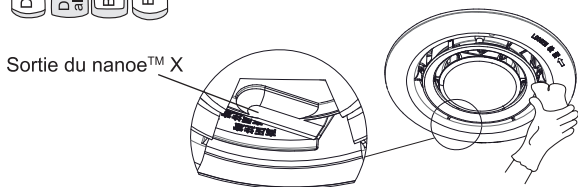

DÉPANNAGE

En cas de panne, vérifiez le produit selon le tableau ci-dessous. Si l'erreur persiste, déconnectez l'interrupteur multipolaire du produit et contactez votre revendeur.

Symptômes	Cause	Dépannage
<ul style="list-style-type: none"> • Le ventilateur ne tourne pas • Pas de flux d'air • La lumière LED de fonctionnement (bleu) ne s'allume pas 	L'interrupteur est éteint	Allumez l'interrupteur
	Câblage incorrect	Contactez votre revendeur
Une odeur étrange est sentie	Lorsque nanoe™ X est généré, une petite quantité d'ozone est libérée. Cependant, elle ne sera pas nocive pour les êtres humains	C'est le fonctionnement normal de l'appareil. Il n'y a pas de fonctionnement anormal.
Sons « jee » émis légèrement autour de l'orifice	Le bruit est émis par l'appareil nanoe™ X pendant le fonctionnement	Bien que difficile à détecter, c'est le fonctionnement normal de l'appareil. Il n'y a pas de fonctionnement anormal.
La lumière LED (bleu) clignote	Il y a un dysfonctionnement du produit	Contactez votre revendeur
Secousses ou bruits anormaux	L'installation a été effectuée de manière incorrecte ou dysfonctionnement du produit	Contactez votre revendeur

INFORMATIONS COMPLÉMENTAIRES

■ Conditions de génération du produit nanoe™ X.

nanoe™ X est généré à partir de l'air de la pièce. Par conséquent, en raison des différences de température et d'humidité nanoe™ X peut ne pas être généré de manière stable.

Température ambiante : environ 5 °C ~ 40 °C

(point de rosée : supérieure ou égale à 2 °C)

Humidité relative : environ 30% ~ 85%

■ Lorsque nanoe™ X est généré, une petite quantité d'ozone est libérée. Toutefois, la quantité d'ozone générée est bien inférieure à celle de l'ozone présent dans une forêt, qui n'est pas nocif pour les êtres humains.

■ À propos du produit nanoe™ X

- Ce que l'on appelle les nanoe™ X sont des particules chargées de purification de l'eau générées par l'application d'une haute tension pour séparer les molécules d'eau.
- Caractéristiques du produit nanoe™ X : forte teneur en eau, particules fines, grande stabilité, etc.



Note : nanoe™ et la marque nanoe™ son des marques déposées de Panasonic Holdings Corporation.

SCHÉMA DE CÂBLAGE

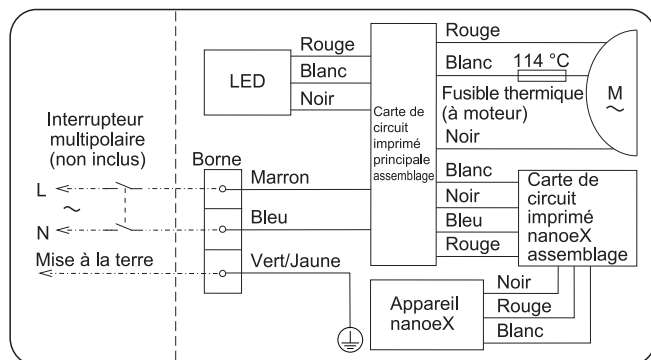

CARACTÉRISTIQUES

Tension nominale [V]	Fréquence nominale [Hz]	Consommation d'énergie [W]	Volume d'air [m ³ /h]	Bruit [dB(A)]	Poids net [kg]
220	50	4,0	15	23,5	1,1
230	50	4,0	16	25,5	
240	50	4,0	17	27	

- Les valeurs de la consommation électrique, du volume d'air et du bruit sont mesurées lorsque la pression statique est de 0 Pa.
- Le volume d'air est la valeur centrale mesurée avec une plage de tolérance de $\pm 10\%$.
- La valeur du bruit est le niveau de pression acoustique pondérée A, qui est la valeur centrale mesurée, sa plage de tolérance est de +3 dB ~ -7 dB.
La méthode de mesure est la suivante : dans une chambre anéchoïque, mesurez la valeur du bruit à 1 m de distance de l'avant, du côté gauche et du dessous du produit, puis obtenez la valeur moyenne.
- La température ambiante applicable à ce produit est comprise entre -10 °C et 40 °C. Une utilisation du produit en dehors de cette plage peut entraîner une défaillance. Cependant, veuillez vous reporter à la section « INFORMATIONS COMPLÉMENTAIRES » pour en savoir davantage sur l'environnement de fonctionnement de nanoe™ X.
- Ce produit est conforme à la règle IPX2 de l'essai contre les chutes de gouttes d'eau.

* Les spécifications ci-dessus peuvent être modifiées sans préavis.

Ce générateur Portable nanoe™ X comprend un dispositif qui génère un produit biocide. De radicaux libres générés par un dispositif incorporé dans le générateur Portable nanoe™ X sont en mesure d'inhiber des polluants, comme certains types de bactéries, virus, moisissure. Substances actives : radicaux libres générés in situ à partir de l'air ou de l'eau ambiants.

Utilisation : Cette fonction du dispositif peut être mise en MARCHÉ/ARRÊT par un interrupteur.

Informations relatives à la mise au rebut des appareils

électriques (domestiques à usage privé)



Les appareils électriques et électroménagers usagés ne doivent pas être mélangés aux ordures ménagères. Pour leur assurer un traitement, une récupération et un recyclage appropriés, veuillez confier ces produits à des points de collecte agréés qui les accepteront gratuitement. Dans certains pays, vous pouvez aussi ramener le produit à votre revendeur local contre l'achat d'un nouvel appareil. La mise au rebut correcte d'un produit contribue à préserver de précieuses ressources et à éviter des effets potentiellement négatifs sur la santé humaine et l'environnement, qui pourraient être dus à un traitement inapproprié des déchets. Veuillez contacter votre point de collecte agréé le plus proche. Des amendes peuvent être appliquées si la mise au rebut de ce déchet n'est pas conforme à la législation locale.

Pour plus d'informations sur la collecte et le recyclage, veuillez contacter votre municipalité locale.

Informations relatives à la mise au rebut dans des pays hors Union européenne. Ce symbole est valide uniquement en Union européenne.

Si vous souhaitez éliminer cet appareil, veuillez contacter les autorités locales ou le revendeur et vous renseigner sur la méthode de mise au rebut correcte.

Panasonic Ecology Systems Guangdong Co., Ltd.
2 South Chaogui Road, Shunde High Tech Industrial Zone,
Foshan, Guangdong 528306, China

Représentant autorisé dans l'UE :
Panasonic Marketing Europe GmbH
Panasonic Testing Centre

Winsbergring 15, 22525 Hambourg, Allemagne

Panasonic UK, a branch of Panasonic Marketing Europe GmbH Maxis 2,
Western Road, Bracknell, Berkshire, RG12 1RT, UK



UPUTE ZA UGRADNJU I UPORABU

Nanoe generator

Broj modela FV-15CSD1G

Svakako pročitajte odjeljak „SIGURNOSNE UPUTE“ prije ugradnje i uporabe.

Zahvaljujemo vam na kupnji ovog Panasonic uređaja.

Prije uporabe i održavanja, pažljivo pročitajte ove upute za uporabu.

Nepoštivanje ovih uputa može dovesti do ozljede ili oštećenja imovine.

Sačuvajte ove upute za buduće reference.

SIGURNOSNE UPUTE

Strogo se pridržavajte

- Isključite napajanje prije održavanja.
- Uređaj smiju koristiti djeca u dobi od osam godina i starija, kao i osobe sa smanjenim fizičkim, senzornim ili mentalnim sposobnostima ili nedostatkom iskustva i znanja, ako ga koriste pod nadzorom ili su primili upute o uporabi uređaja na siguran način i razumiju potencijalne opasnosti. Djeca se ne smiju igrati s uređajem. Djeca ne smiju obavljati čišćenje i održavanje bez nadzora.
- Stupnjevi ozljede ili oštećenja do kojih može doći kad se zanemaruju upute ili se proizvod nepravilno koristi razvrstani su i opisani sljedećim oznakama.



UPOZORENJE

Ova oznaka znači: Mogućnost smrti ili ozbiljne ozljede mora se ozbiljno razmotriti.



OPREZ

Ova oznaka znači: Mogućnost ozljede ili fizičkog oštećenja mora se ozbiljno razmotriti.

UPUTE ZA UGRADNJU



UPOZORENJE

- Proizvod mora biti uzemljen.
- Proizvod mora biti ugrađen isključivo u skladu s odobrenom metodom ugradnje.
- Proizvod mora koristiti nazivni napon.
- Proizvod moraju ugraditi stručnjaci ili obučeno osoblje s odgovarajućim stručnim znanjem i vještinama u skladu s nacionalnim pravilima o postavljanju električnog ožičenja.
- Ugradite višepolnu sklopku s razmakom kontakta većim od 3 mm za kontrolu napajanja proizvoda.
- Odaberite 60227 IEC 53 (H05VV-F) obični kabel obložen polivinil kloridom. Nazivna površina poprečnog presjeka vodiča je $3 \times 0,75 \text{ mm}^2$.
- Kabel za napajanje mora se pričvrstiti ispod izlaza kabela.

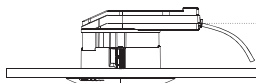

OPREZ

- Proizvod i komponente moraju biti čvrsto ugrađeni.
- Nemojte ugrađivati proizvod na prozor ili zid.
- Nemojte prepravljati ovaj proizvod.
- Nemojte ugrađivati proizvod u područje izloženo uljnim parama.
- Nemojte ugrađivati proizvod u područja s visokom temperaturom.
- Proizvod se mora ugraditi najmanje 150 mm od susjedne površine, kao što je prikazano u nastavku.

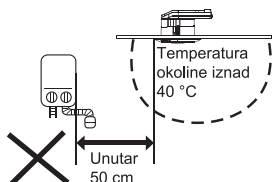

- Nemojte ugrađivati proizvod na kosi strop.
- Za uključivanje/isključivanje proizvoda (ON/OFF) treba koristiti zidnu sklopku ili slično (dostupno na terenu).
- Proizvod treba ugraditi najmanje 1,5 m od detektora dima i vatre. Proizvod može utjecati na rad uređaja za zaštitu od požara, što može dovesti do nepravilnog rada.
- Nemojte ugrađivati u područja s visokom vlagom, kao što je kupaonica i sl.
- Preporučuje se ugradnja proizvoda najmanje 1,5 m od bilo kojeg otvora za ventilaciju.

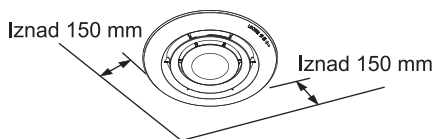

ISPORUČENI PRIBOR

U pakiranju proizvoda isporučeni je sljedeći pribor. Kad raspakirate proizvod, provjerite je li sav pribor uključen. Ako nije, obratite se svom trgovcu.

Crtež	Naziv	Količina
	Upute za ugradnju i uporabu	1

KOMPONENTE I DIMENZIJE

Jedinica: mm

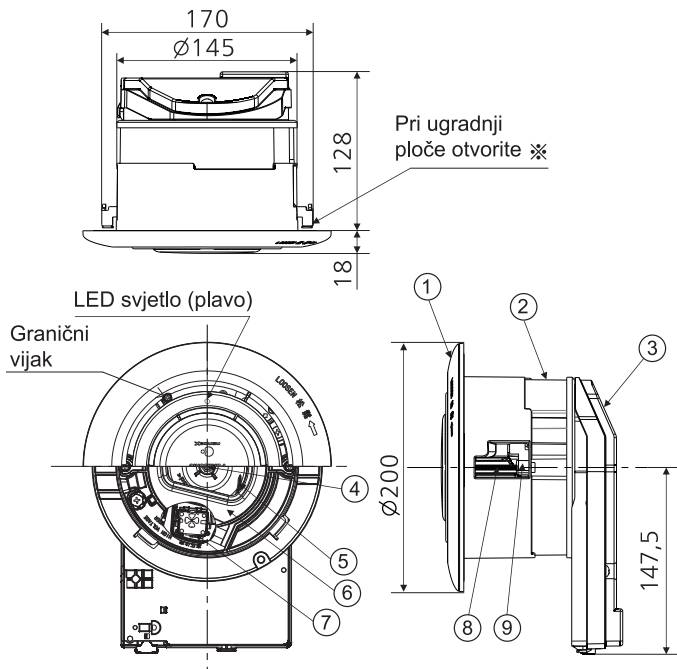

Broj	Naziv dijela	Količina
①	Rešetka	1
②	Okvir	1
③	Sklop električnog kućišta	1
④	Motor	1
⑤	Ventilator	1
⑥	Sklop otvora	1
⑦	nanoE™ X jedinica	1
⑧	Ugradni vijak	2
⑨	Ugradna ploča	2

✱ Početni položaj ugradne ploče je zatvoren.

■ Proizvod se koristi za čišćenje zraka u prostoriji tako što stvara nanoE™ X.

KAKO UGRADITI

Obavijest

Prije početka ugradnje, provjerite jesu li svi izvori napajanja izolirani i zaključani.

- 1) Napravite otvor za ugradnju $\varnothing 150$ mm ± 3 mm ($\varnothing 147$ mm ~ 153 mm) na stropu i otkrijte izvor napajanja.

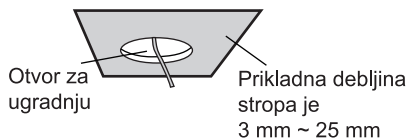

- 2) Uklonite granični vijak, okrećite rešetke duž strelice kako biste ih oslobodili iz okvira.

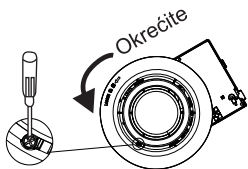

- 3) Uklonite poklopac terminala i spojnicu za kabel.

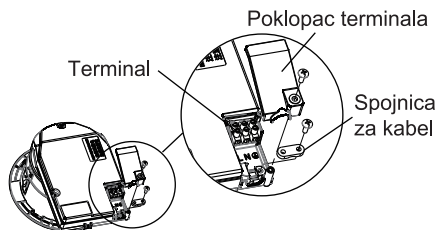

- 4) Prekinite kabel napajanja kao što je prikazano. Pričvrstite kabele na terminal i učvrstite ga spojnicom za kabel i vratite poklopac terminala.

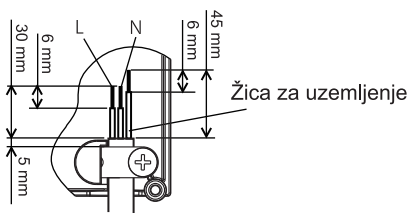

- 5) Provjerite je li svaka ugradna ploča u početnom položaju (prikazano u nastavku). Nagnite proizvod i usmjerite ga prema stropu kao što je prikazano.



- 6) Okrećite ugradni vijak proizvoda u smjeru kazaljke na satu dok se ugradna ploča ne pričvrsti na strop.

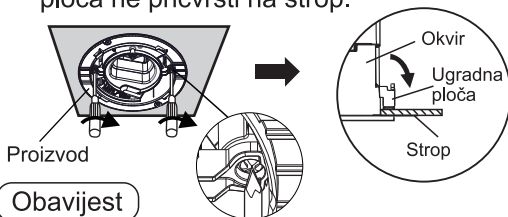

Obavijest

Moment sile zatezanja mora biti u rasponu od 60 cN·m do 120 cN·m. Prekomjerni zakretni moment može dovesti do oštećenja proizvoda; nedovoljni zakretni moment može dovesti do pada proizvoda.

- 7) Pronađite oznaku „▽” na rešetki, postavite rešetku na proizvod dok se „▽” ne poravna s „△” na proizvodu.

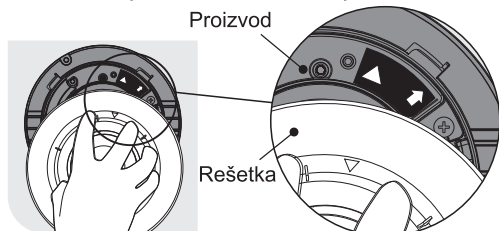

- 8) Okrećite rešetku dok se „▽” ne poravna s „↑” na proizvodu. Kad čujete klik, rešetka je zaključana u svom položaju.

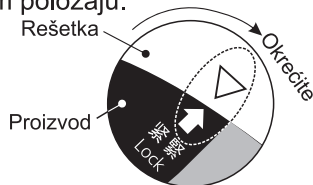

KAKO UGRADITI

⑨ Učvrstite granični vijak.

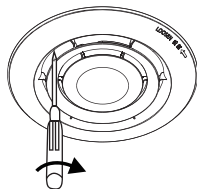

Obavijest

Moment sile zatezanja mora biti u rasponu od 20 cN·m do 40 cN·m. Prekomjerni zakretni moment može dovesti do oštećenja proizvoda; nedovoljni zakretni moment može dovesti do pada proizvoda.



OPREZ

- Držite rešetku blizu stropa.

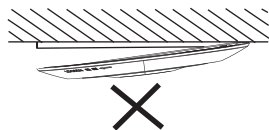

PROBNI RAD

Provjerite sljedeće stavke probnim radom nakon spajanja napajanja.

- Okreće li se ventilator?
- Svijetli li plava LED lampica?
- Ima li nenormalne vibracije ili buke?

UPUTE ZA UPORABU I ODRŽAVANJE



UPOZORENJE

- Inspekcija i popravak smiju obavljati samo kvalificirane osobe.
- Isključite napajanje prije održavanja.
- Ventilator se može nastaviti okretati kad je napajanje isključeno. Prije inspekcije provjerite je li ventilator zaustavljen.
- Ako više nije potreban, proizvod treba ukloniti.
- U slučaju curenja zapaljivog plina, nemojte koristiti proizvod.
- Nemojte prskati ili čistiti proizvod izravno vodom ili ostalim tekućinama.
- Nemojte rastavljati proizvod radi popravka ili prepravljjanja.



OPREZ

- Prilikom inspekcije ili čišćenja proizvoda, nosite rukavice.
- Prilikom čišćenja nemojte umetati prste ili predmete u otvor rešetke.
- Nemojte umetati prste ili strane predmete u nanoe™ X izlaz.

UPUTE ZA UPORABU I ODRŽAVANJE

Obavijest

1. Održavanje proizvoda preporučuje se najmanje jednom godišnje. Ovisno o okruženju, možda će biti potrebno češće održavanje.
2. Nemojte uranjati lopaticu ventilatora ni ostale dijelove od umjetne smole u vodu topliju od 60 °C.
3. Nemojte koristiti benzin, benzen, razrjeđivač ili slični alkalni deterdžent za čišćenje proizvoda.



nanoe™ X izlaz

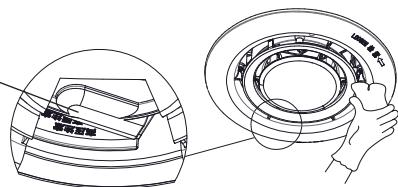

- Očistite prašinu s površine rešetke krpom, uz dodatak neutralnog sredstva za čišćenje, a zatim osušite rešetku mekom suhom krpom.

RJEŠAVANJE PROBLEMA

Ako dođe do kvara, provjerite proizvod prema tablici u nastavku. Ako se pogreška i dalje pojavljuje, odspojite sve polove prekidača proizvoda i obratite se svom trgovcu.

Simptom	Uzrok	Rješavanje problema
• Ventilator se ne okreće • Nema protoka zraka • Radna LED lampica (plava) ne svijetli	Sklopka je isključena	Uključite sklopku
	Nepravilno ožičenje	Obratite se svom trgovcu
Osjeća se čudan miris	Pri stvaranju nanoe™ X, oslobodit će se mala količina ozona. Međutim, to neće biti štetno za ljude.	To je normalan rad jedinice. Nije u pitanju nenormalan rad.
Oko otvora se čuje tihi zvuk „đii“.	Tijekom rada, uređaj nanoe™ X stvara buku	Iako se teže uočava, to je normalan rad jedinice. Nije u pitanju nenormalan rad.
LED lampica (plava) treperi	Postoji kvar na proizvodu	Obratite se svom trgovcu
Nenormalno podrhtavanje ili buka	Ugradnja je izvedena pogrešno ili je proizvod neispravan	Obratite se svom trgovcu

DODATNE INFORMACIJE

■ Uvjeti za stvaranje nanoe™ X.

nanoe™ X stvara se korištenjem zraka u prostoriji. Zbog toga se, s obzirom na razlike temperature i vlage, nanoe™ X možda neće stabilno stvarati.

Sobna temperatura: Otprilike 5 °C ~ 40 °C

(temperatura rosišta: 2 °C ili iznad)

Relativna vlaga: Otprilike 30% ~ 85%

■ Pri stvaranju nanoe™ X, oslobodit će se mala količina ozona. Međutim, količina ozona koja se stvara daleko je manja od količine ozona prisutnog u šumi, koja nije štetna za ljudska bića.

■ O nanoe™ X

- Takozvane nanoe™ X su nabijene čestice za pročišćavanje vode koje nastaju primjenom visokog napona na odvojene molekule vode.
- nanoe™ X značajke: visok sadržaj vlage, male čestice, visoka stabilnost itd.



Napomena: nanoe™ i nanoe™ oznaka su zaštitni znakovi tvrtke Panasonic Holdings Corporation.

DIJAGRAM OŽIČENJA

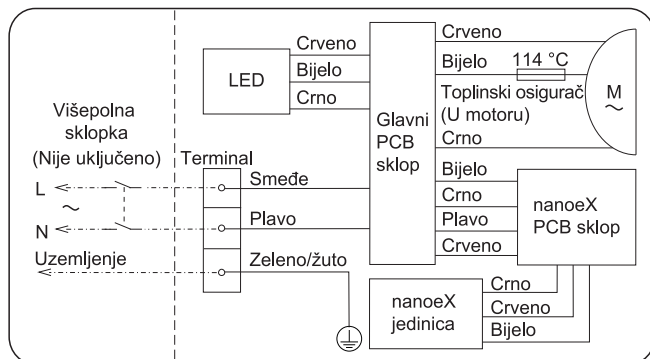

SPECIFIKACIJE

Nazivni napon [V]	Nazivna frekvencija [Hz]	Potrošnja energije [W]	Volumen zraka [m ³ /h]	Buka [dB(A)]	Neto težina [kg]
220	50	4,0	15	23,5	1,1
230	50	4,0	16	25,5	
240	50	4,0	17	27	

- Vrijednost potrošnje energije, volumen zraka i buka mjere se kada je statički tlak 0 Pa.
 - Volumen zraka središnja je vrijednost koju mjeri s rasponom od $\pm 10\%$ tolerancije.
 - Buka je A ponderirana razina zvučnog tlaka, što je središnja vrijednost koju mjeri, s rasponom tolerancije od +3 dB do -7 dB. Metoda mjerenja je sljedeća: u bezehogenoj komori mjeri se vrijednost buke 1 m od prednje, lijeve i donje strane proizvoda, a zatim se dobiva prosječna vrijednost.
 - Primjenjiva temperatura okoline za ovaj proizvod je u rasponu od $-10\text{ }^{\circ}\text{C} \sim 40\text{ }^{\circ}\text{C}$, uporaba izvan ovog raspona može uzrokovati kvar. Međutim, za okruženje stvaranja nanoe™ X, pogledajte „DODATNE INFORMACIJE“.
 - Ovaj je proizvod u skladu s IPX2 zahtjevom za testiranje kapljica vode.
- * Gore navedene specifikacije mogu se mijenjati bez prethodne najave.

Ovaj prijenosni nanoe™ X generator uključuje uređaj koji stvara biocidni proizvod. Slobodni radikali stvoreni uređajem uključenim u prijenosni nanoe™ X generator imaju sposobnost inhibiranja zagađivača, kao što su određene vrste bakterija, virusa, plijesni. Aktivne tvari: Slobodni radikali nastali na licu mjesta iz okolnog zraka ili vode.

Uporaba: Ova se funkcija uređaja može uključiti/isključiti sklopkom.

Informacije o odlaganju električne opreme

(privatna kućanstva)



Korištene električne i elektroničke uređaje ne smijete miješati s običnim kućnim otpadom. Za pravilnu obradu, uporabu i recikliranje, odnesite ove proizvode na određena sabirna mjesta, gdje će biti prihvaćeni besplatno. Alternativno, u nekim zemljama moguće ga je vratiti svom lokalnom trgovcu nakon kupnje novog uređaja. Ispravno odlaganje proizvoda pomoći će uštedi vrijednih resursa i spriječiti sve moguće negativne učinke na ljudsko zdravlje i okoliš koji bi inače mogli nastati neprikladnim rukovanjem otpadom. Obratite se najbližem određenom sabirnom mjestu. Za nepravilno odlaganje ovog otpada mogu se primijeniti kazne, u skladu s nacionalnim zakonodavstvom.

Za više informacija o prikupljanju i recikliranju obratite se lokalnoj jedinici uprave. Informacije o odlaganju u ostalim zemljama izvan Europske unije. Ovaj simbol vrijedi samo za Europsku uniju.

Ako želite baciti ovaj uređaj, obratite se lokalnim vlastima ili trgovcu i raspitajte se za ispravan način odlaganja.

Panasonic Ecology Systems Guangdong Co., Ltd.
2 South Chaogui Road, Shunde High Tech Industrial Zone,
Foshan, Guangdong 528306, China

Ovlašteni zastupnik u EU-u:

Panasonic Marketing Europe GmbH

Panasonic Testing Centre

Winsbergring 15, 22525 Hamburg, Njemačka

Panasonic UK, a branch of Panasonic Marketing Europe GmbH Maxis 2,
Western Road, Bracknell, Berkshire, RG12 1RT, UK



Manuale d'installazione, uso e manutenzione

Generatore nanoe

Modello n. FV-15CSD1G

Assicurarsi di leggere la sezione "ISTRUZIONI DI SICUREZZA" prima dell'installazione e del funzionamento.

Grazie mille per aver acquistato questo prodotto Panasonic.

Si prega di leggere attentamente le procedure presenti nel manuale d'uso.

La mancata osservanza delle istruzioni potrebbe provocare lesioni o danni alla proprietà.

Si prega di conservare queste istruzioni per consultazioni future.

ISTRUZIONI DI SICUREZZA

Si prega di seguire rigorosamente

- Scollegare l'alimentazione prima della manutenzione.
- Questo elettrodomestico può essere utilizzato da bambini dagli 8 anni in su e persone con ridotte capacità fisiche, sensoriali o mentali o privi di esperienza e conoscenza se dotati di supervisione o istruzioni riguardo l'uso dell'apparecchio in modo sicuro e se ne comprendono i pericoli. I bambini non devono giocare con l'apparecchio. La pulizia e la manutenzione non devono essere effettuate da bambini senza supervisione.
- I gradi di lesioni o danni che possono verificarsi quando le istruzioni vengono ignorate e se il prodotto non viene utilizzato correttamente sono stati classificati e descritti dalle seguenti indicazioni.



AVVERTENZA

Questo simbolo indica un pericolo di morte o lesioni gravi.



ATTENZIONE

Questo simbolo indica un rischio di lesioni o danni materiali.

ISTRUZIONI PER L'INSTALLAZIONE



AVVERTENZA

- Il prodotto deve essere collegato a terra.
- Il prodotto deve essere installato esclusivamente in conformità con il metodo di installazione approvato.
- Il prodotto deve funzionare alla tensione nominale.
- Il prodotto deve essere installato da professionisti o personale addestrato con competenze e capacità equivalenti secondo le norme nazionali di cablaggio.
- Installare un interruttore onnipolare con una separazione dei contatti superiore a 3 mm per controllare la potenza del prodotto.
- Selezionare un cavo con guaina in polivinilcloruro ordinario 60227 IEC 53 (H05VV-F). La sezione nominale dei conduttori è $3 \times 0,75 \text{ mm}^2$.
- Il cavo di alimentazione deve essere fissato sotto l'uscita del cavo.

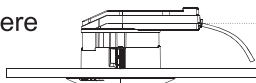

ATTENZIONE

- Il prodotto e i componenti devono essere installati saldamente.
- Non installare il prodotto su finestre o pareti.
- Non ricostruire questo prodotto.
- Non installare il prodotto in un'area esposta a nebbia d'olio.
- Non installare il prodotto in zone con alta temperatura.
- Il prodotto deve essere installato ad almeno 150 mm dalla superficie adiacente come mostrato di seguito.

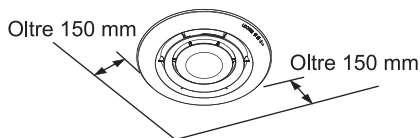
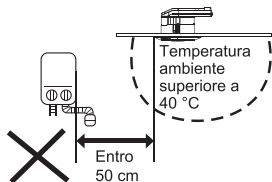
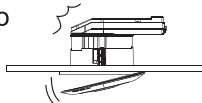

- Non installare il prodotto su un soffitto inclinato.
- Il prodotto deve essere azionato con un interruttore a parete o simile (fornito in loco), per accendere/spegnere il prodotto.
- Il prodotto deve essere installato ad almeno 1,5 m da qualsiasi allarme antincendio. Il prodotto può influire sul funzionamento del dispositivo di sicurezza antincendio provocando un funzionamento non previsto.
- Non installare in aree ad alta umidità, come bagni, ecc.
- Si consiglia di installare il prodotto ad almeno 1,5 m da qualsiasi sfianto.

ACCESSORI IN DOTAZIONE

I seguenti accessori sono forniti con il prodotto nella confezione. Quando disimballi, controlla se gli accessori sono tutti inclusi. In caso contrario, contattare il proprio rivenditore.

Disegno	Nome	Qtà
	Installazione e istruzioni per l'uso	1

COMPONENTI E DIMENSIONI

Unità: mm

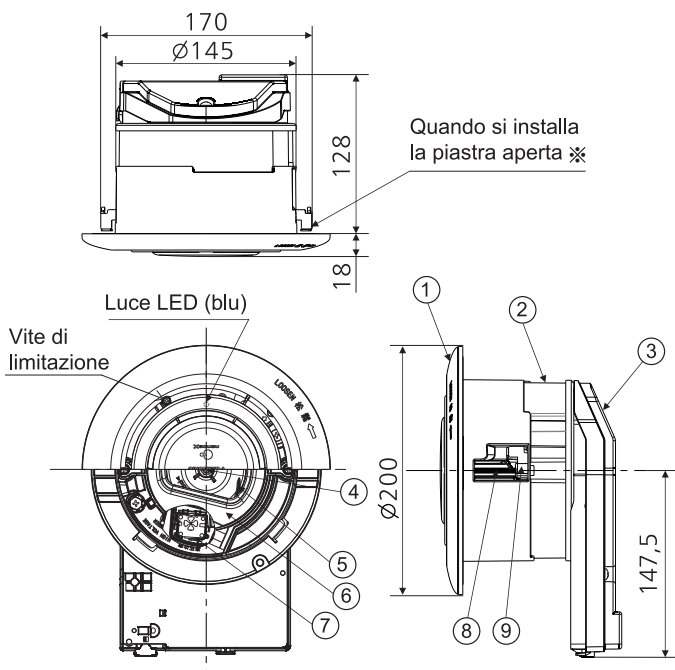

N°	Nome della parte	Qtà
①	Feritoia	1
②	Struttura	1
③	Montaggio custodia elettrica	1
④	Motore	1
⑤	Ventola	1
⑥	Montaggio orifizio	1
⑦	Unità nanoe™ X	1
⑧	Installa la vite	2
⑨	Installa la piastra	2

✳ La posizione iniziale della piastra di installazione è chiusa.

■ Il prodotto viene utilizzato per pulire l'aria nella stanza generando nanoe™ X.

COME INSTALLARE

Avviso

Prima di iniziare l'installazione, assicurarsi che tutte le forniture elettriche siano isolate e bloccate.

- 1 Praticare un foro di installazione di $\varnothing 150 \text{ mm} \pm 3 \text{ mm}$ ($\varnothing 147 \text{ mm} \sim 153 \text{ mm}$) sul soffitto ed esporre l'alimentatore.

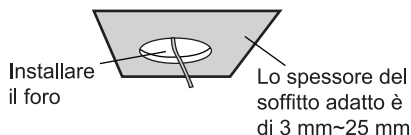

- 2 Rimuovere la vite di limitazione, ruotare l'aletta lungo la freccia per sganciarla dal telaio.

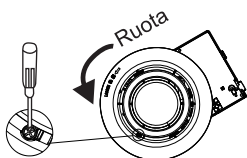

- 3 Rimuovere il coperchio del terminale e la clip del cavo.

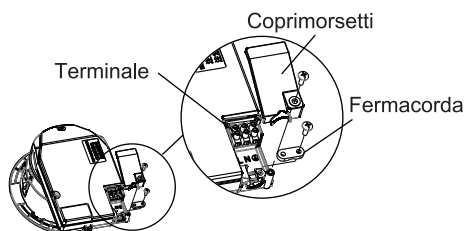

- 4 Terminare il cavo di alimentazione come mostrato. Fissare i cavi al terminale e fissarli con il fermacavo e riposizionare il coperchio del terminale.

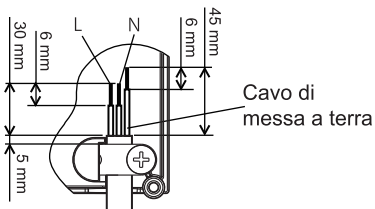

- 5 Assicurarsi che ogni piastra di installazione sia nella posizione iniziale (mostrata sotto). Inclina il prodotto e orientalo verso il soffitto come mostrato.



- 6 Ruotare la vite di installazione del prodotto in senso orario finché la piastra di installazione non si aggancia al soffitto.

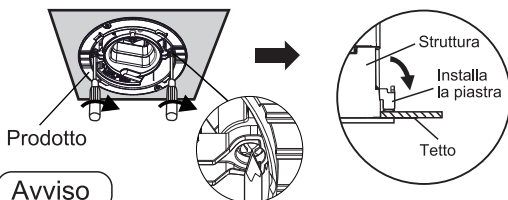

Avviso

Assicurarsi che la coppia di serraggio sia compresa tra 60 cN·m e 120 cN·m. Una coppia eccessiva può causare danni al prodotto; coppia insufficiente può causare la caduta del prodotto.

- 7 Trova il segno "▽" sulla feritoia, posiziona la feritoia sul prodotto allineando "▽" a "△" sul prodotto.

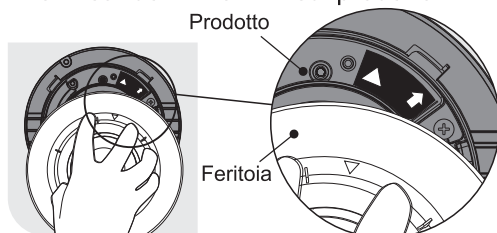

- 8 Ruotare il deflettore finché "▽" non si allinea a "↑" sul prodotto. Quando si sente un clic, il deflettore è bloccato in posizione.

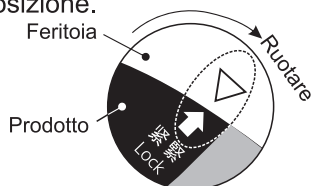

COME INSTALLARE

⑨ Fissare la vite di limitazione.

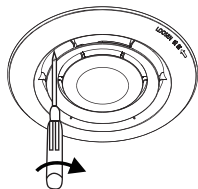

Avviso

Assicurarsi che la coppia di serraggio sia compresa tra 20 cN·m e 40 cN·m. Una coppia eccessiva può causare danni al prodotto; coppia insufficiente può causare la caduta del prodotto.

ATTENZIONE

- Tenere il deflettore vicino al soffitto.

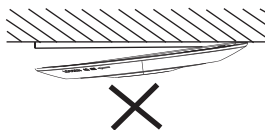

PROVA AVVIO

Controllare i seguenti elementi con un test eseguito dopo aver collegato l'alimentazione.

- La ventola gira?
- La spia LED blu si accende?
- Ha vibrazioni o rumori anomali?

ISTRUZIONI PER L'USO E LA MANUTENZIONE

AVVERTENZA

- L'ispezione e la riparazione devono essere eseguite solo da personale qualificato.
- Scollegare l'alimentazione prima della manutenzione.
- La ventola potrebbe continuare a girare anche quando l'alimentazione viene interrotta. Assicurarsi che la ventola sia stata fermata prima dell'ispezione.
- Se non è più necessario, il prodotto deve essere rimosso.
- In caso di fuga di gas infiammabile, non utilizzare il prodotto.
- Non spruzzare o pulire il prodotto direttamente con acqua o altri liquidi.
- Non smontare il prodotto per riparazioni o ricostruzioni.

ATTENZIONE

- Durante l'ispezione o la pulizia del prodotto, indossare i guanti.
- Non inserire dita o oggetti nella fessura della feritoia durante la pulizia.
- Non inserire le dita o oggetti estranei nell'uscita di nanoe™ X.

ISTRUZIONI PER L'USO E LA MANUTENZIONE

Avviso

1. La manutenzione del prodotto è consigliata almeno una volta all'anno.
A seconda dell'ambiente, questo potrebbe essere richiesto più frequentemente.
2. Non immergere la lama o altre parti in resina in acqua calda a temperatura superiore a 60 °C.
3. Non utilizzare benzina, benzene, diluenti o altri detergenti alcalini simili per la pulizia del prodotto.



Uscita nanoe™ X

- Pulisci la polvere dalla superficie della feritoia con un panno aggiungendo un detergente naturale e poi asciugala con un panno morbido asciutto.

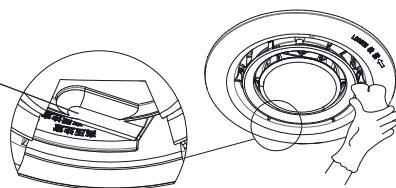

RISOLUZIONE DEI PROBLEMI

In caso di problemi, controllare il prodotto in base alla tabella di seguito. Se l'errore persiste, scollegare l'interruttore a tutti i poli del prodotto e contattare il rivenditore.

Sintomo	Causa	Risoluzione dei problemi
<ul style="list-style-type: none">• La ventola non ruota• Nessun flusso d'aria• La spia LED di marcia (blu) non si accende	L'interruttore è spento	Accendere l'interruttore
	Cablaggio errato	Rivolgersi al rivenditore
Viene rilevato uno strano odore	Quando viene generato nanoe™ X, verrà rilasciata una piccola quantità di ozono. Tuttavia, non sarà dannoso per gli esseri umani	Questo è il normale funzionamento dell'unità. Non ci sono operazioni anomale.
Suona leggermente "jee" attorno all'orifizio	Il rumore è generato dal dispositivo nanoe™ X durante il funzionamento	Sebbene sia difficile da rilevare, è il normale funzionamento dell'unità. Non ci sono operazioni anomale.
Luce LED (blu) lampeggia	Si è verificato un malfunzionamento del prodotto	Rivolgersi al rivenditore
Tremore o rumore anormali	L'installazione è stata eseguita in modo errato o malfunzionamento del prodotto	Rivolgersi al rivenditore

ULTERIORI INFORMAZIONI

■ Condizioni per la generazione di nanoe™ X.

La particella nanoe™ X viene generata mediante l'aria presente nella stanza. Per questo, a causa della differenza tra temperatura e umidità, nanoe™ X potrebbe non essere generato in modo uniforme.

Temperatura ambiente: circa 5 °C ~ 40 °C

(temperatura punto di rugiada: 2 °C o superiore)

Umidità relativa: circa 30% ~ 85%

■ Quando la particella nanoe™ X viene creata, una piccola quantità di ozono sarà rilasciata. Tuttavia, la quantità di ozono generata è di gran lunga inferiore all'ozono presente in una foresta, pertanto non è dannosa per gli esseri umani.

■ Informazioni su nanoe™ X

- nanoe™ X è una tecnologia di atomizzazione elettrostatica che raccoglie l'umidità invisibile nell'aria a cui applica l'alta tensione per produrre "radicali ossidrilici contenuti nell'acqua".

- Caratteristiche di nanoe™ X: alto contenuto di umidità, piccole particelle, elevata stabilità, ecc.

Nota: nanoe™ e il marchio nanoe™ sono marchi di fabbrica della Panasonic Holdings Corporation.



SCHEMA ELETTRICO

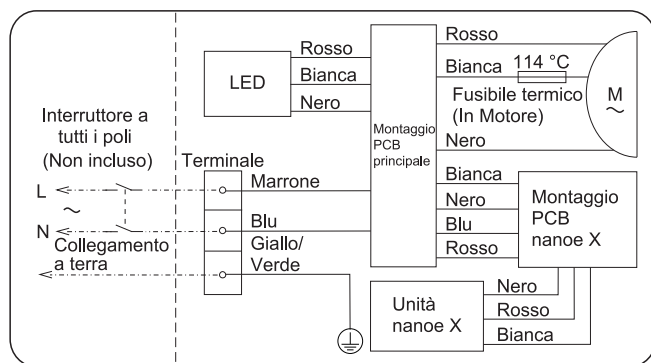

SPECIFICA

Voltaggio nominale [V]	Frequenza nominale [Hz]	Consumo di potenza [W]	Volume d'aria [m ³ /h]	Rumore [dB(A)]	Peso netto [kg]
220	50	4,0	15	23,5	1,1
230	50	4,0	16	25,5	
240	50	4,0	17	27	

- Valore del consumo energetico, volume d'aria e rumore sono misurati quando la pressione statica è 0 Pa.
- Il volume d'aria è il valore centrale misurato con un intervallo di tolleranza del $\pm 10\%$.
- Il valore del rumore è il grado di pressione sonora ponderato A, che è il valore centrale misurato, il suo intervallo di tolleranza è compreso tra +3 dB ~ -7 dB. Il metodo di misurazione è il seguente: in camera anecoica, misurare il valore di rumore a 1 m di distanza dalla parte anteriore, sinistra e inferiore del prodotto, quindi ottenere il valore medio.
- La temperatura ambiente applicabile di questo prodotto è compresa tra -10 °C e 40 °C, l'utilizzo al di fuori di questo intervallo può causare un guasto. Tuttavia, vedere "ULTERIORI INFORMAZIONI" per l'ambiente di generazione di nanoe™ X.
- Questo prodotto è conforme al requisito IPX2 contro l'esperimento della goccia d'acqua.
* Le specifiche di cui sopra possono essere modificate senza preavviso.

Questo generatore nanoe™ X portatile incorpora un dispositivo che genera un prodotto biocida. I radicali liberi generati da un dispositivo incorporato nel generatore nanoe™ X portatile ha la capacità di inibire agenti inquinanti, quali alcuni tipi di batteri, virus, muffe. Sostanze attive: radicali liberi generati in situ dall'aria ambiente o dall'acqua.

Utilizzo: Questa funzione del dispositivo può essere attivata/disattivata tramite interruttore.

Informazioni sullo Smaltimento delle apparecchiature

elettriche (private domestiche)



Gli apparecchi elettrici ed elettronici usati non devono essere mischiati con i rifiuti domestici generici. Per un corretto trattamento, recupero e riciclaggio, portare questi prodotti ai punti di raccolta designati, dove saranno accettati gratuitamente. In alternativa, in alcuni paesi potresti essere in grado di restituirlo al tuo rivenditore locale al momento dell'acquisto di un nuovo apparecchio. Smaltire correttamente un prodotto aiuterà a risparmiare risorse preziose e prevenire potenziali effetti negativi sulla salute umana e sull'ambiente che potrebbero altrimenti derivare da una gestione inappropriata dei rifiuti. Si prega di contattare il punto di raccolta designato più vicino. In caso di smaltimento scorretto di tali rifiuti possono essere previste sanzioni, in conformità alla legislazione nazionale.

Per ulteriori informazioni sulla raccolta e il riciclaggio, contattare il comune locale.

Informazioni sullo smaltimento in altri Paesi al di fuori dell'Unione Europea.

Questo simbolo è valido solo nell'Unione Europea.

Se si desidera eliminare questo apparecchio, contattare le autorità locali o il rivenditore e chiedere il metodo corretto di smaltimento.

Panasonic Ecology Systems Guangdong Co., Ltd.

2 South Chaogui Road, Shunde High Tech Industrial Zone,

Foshan, Guangdong 528306, China

Rappresentante autorizzato nell'UE:

Panasonic Marketing Europe GmbH

Panasonic Testing Centre

Winsbergring 15, 22525 Amburgo, Germania

Panasonic UK, a branch of Panasonic Marketing Europe GmbH Maxis 2,
Western Road, Bracknell, Berkshire, RG12 1RT, UK



TELEPÍTÉSI ÉS KEZELÉSI UTASÍTÁSOK

nanoe generátor

Típuszám FV-15CSD1G

A telepítés és működtetés előtt feltétlenül olvassa el a „BIZTONSÁGI UTASÍTÁSOK” című részt.

Köszönjük, hogy a Panasonic terméket választotta.
Kérjük, hogy figyelmesen olvassa el az útmutatót, mielőtt használatba veszi a terméket vagy karbantartást végez a berendezésen.
Az utasítások be nem tartása miatt sérülés történhet vagy anyagi kár keletkezhet.
Kérjük, hogy későbbi ellenőrzés céljából őrizze meg az útmutatót.

BIZTONSÁGI UTASÍTÁSOK

Szigorúan tartsa be

- Karbantartás előtt kérjük győződjön meg róla a berendezés nem kapcsolódik áramforráshoz.
- A készüléket 8 éven aluli gyermekek, csökkent fizikai, érzékelési és szellemi képességekkel rendelkező, valamint az efféle készülékek használatában járatlan személyek csak felügyelet mellett, vagy a készülék biztonságos használatának és a használattal járó veszélyek ismertetése után használhatják. Gyermekek ne játsszanak a készülékkel. A tisztítást és a karbantartást ne végezze a gyermek felügyelet nélkül.
- Akkor figyelmen kívül hagyják az utasításokat, és ha nem megfelelően használják a terméket, akkor sérülés vagy anyagi kár következhet be. A következő figyelmeztetéseknél történik a sérülés vagy az anyagi kár minősítése vagy leírása.



VIGYÁZAT

A jelzés jelentése: Kérjük fokozottan ügyeljen, mert az előírás elmulasztása halálos, vagy súlyos sérülést okozhat.



FIGYELEM

A jelzés jelentése: Kérjük fokozottan ügyeljen, mert az előírás elmulasztása halálos, vagy súlyos sérülést okozhat.

TELEPÍTÉSI UTASÍTÁSOK

VIGYÁZAT

- Földelni kell a terméket.
- Kizárólag a jóváhagyott telepítési módszerrel szabad a termék telepítését végezni.
- A névleges feszültségről kell működtetni a terméket.
- Szakembereknek vagy azzal egyenértékű szaktudással és készségekkel rendelkező, képzésben részesült személyzetnek kell a nemzeti vezetékezési előírásoknak megfelelően végezni a telepítést.
- A termék tápellátásának a kapcsolására, 3 mm-nél nagyobb érintkezőtávolságú megszakítót szereljen be.
- 60227 IEC 53 (H05VV-F) normál polivinil-klorid szigetelésű árnyékolt kábelt válasszon. $3 \times 0,75 \text{ mm}^2$ a kábelerek névleges keresztmetszete.
- A kábel kimenet alatt rögzíteni kell a tápkábelt.

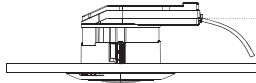

FIGYELEM

- Stabilan kell rögzíteni a terméket és az alkotóelemeket.
- Ne telepítse ablakra vagy falra a terméket.
- Ne alakítsa át e terméket.
- Ne telepítse olajködnek kitett helyre a terméket.
- Ne telepítse magas hőmérsékletű helyeken a terméket.
- Az alábbi ábrának megfelelően legalább 150 mm-re a környező felülettől kell telepíteni a terméket.

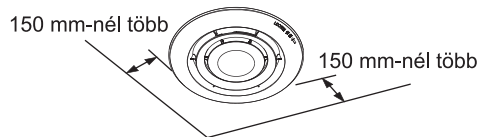
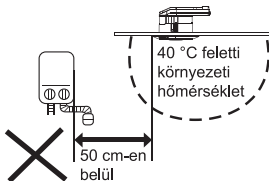
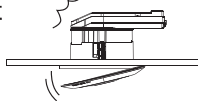

- Ne telepítse ferde mennyezetre a terméket.
- Fali kapcsolóval vagy (a helyszínen biztosított) hasonló kapcsolóval kell a terméket működtetni a termék tápfeszültségének a BE/KI kapcsolásához.
- Legalább 1,5 m-re kell füst- vagy tűzjelzőtől telepíteni a terméket. A termék befolyásolhatja a tűzbiztonsági eszköz működését, ami annak akaratlan működését okozhatja.
- Ne telepítse nedves helyekre, mint például fürdőszobába.
- Legalább 1,5 m-re célszerű telepíteni bármely szellőztetőtől.

SZÁLLÍTOTT TARTOZÉKOK

A következő tartozékokat tartalmazza a termék csomagolása. A kicsomagoláskor ellenőrizze, hogy meg van-e minden tartozék. Ha nincs, akkor kérjük, hogy forduljon a forgalmazóhoz.

Rajz	Név	Mennyiség
	Telepítési és kezelési utasítások	1

ALKOTÓELEMEK ÉS MÉRETEK

Egység: mm

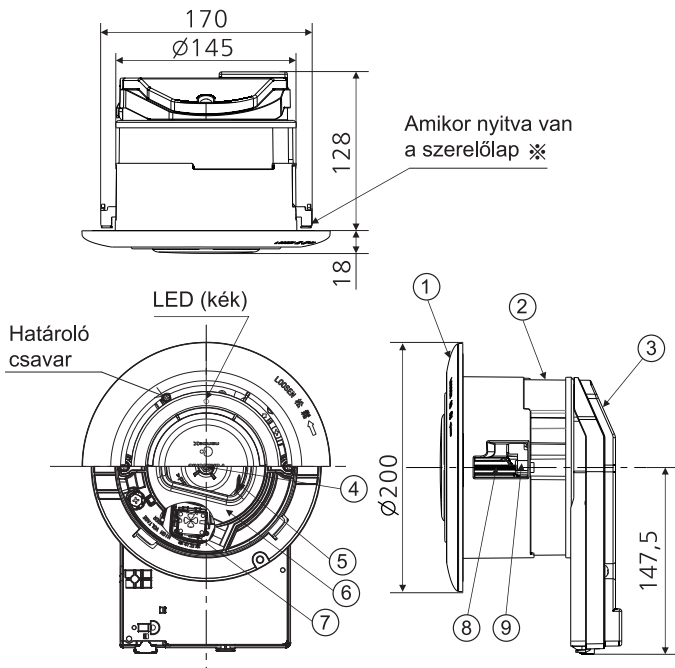

Szám	Alkatrész név	Mennyiség
①	Zsalu	1
②	Keret	1
③	Elektromos tok szerelvény	1
④	Motor	1
⑤	Ventilátor	1
⑥	Kimeneti szerelvény	1
⑦	nanoe™ X egység	1
⑧	Szerelőcsavar	2
⑨	Szerelőlap	2

✘ Zárt a szerelőlap kiindulási helyzete.

■ A terméket helységlegvegő nanoe™ X generálásával való tisztítására használják.

TELEPÍTÉS

Megjegyzés

A telepítés megkezdése előtt ellenőrizze, hogy szigetelve van-e minden tápvezeték, illetve ki van-e kapcsolva minden tápvezeték kapcsolója.

- 1 Készítsen egy $\varnothing 150 \text{ mm} \pm 3 \text{ mm}$ -es ($\varnothing 147 - 153 \text{ mm}$) szerelőfuratot a mennyezetben, és vezesse át rajta a tápvezetékét.

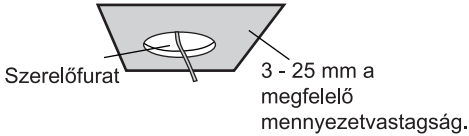

- 2 Vegye ki a határoló csavart, a keretből való kivételéhez fordítsa el a zsalut a nyíl irányába.

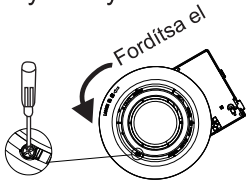

- 3 Vegye le a kapocsfedelelet és kábelkapcsot.

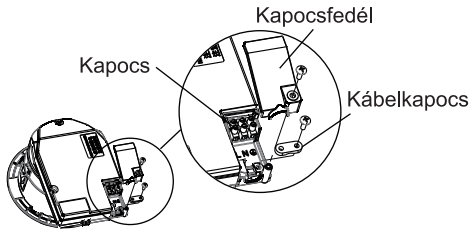

- 4 Az ábrának megfelelően csatlakoztassa a tápvezetékét. Csatlakoztassa a kábeleket a kapocshoz, rögzítse a kábelkapoccsal, és tegye vissza a kapocsfedelelet.

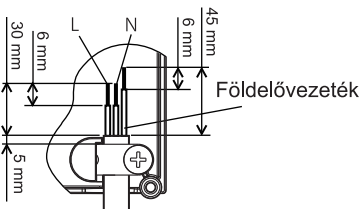

- 5 Gondoskodjon arról, hogy mindegyik szerelőlap a kiindulási helyzetben legyen (alább látható). Döntse meg, és tegye a terméket a mennyezet furatába.

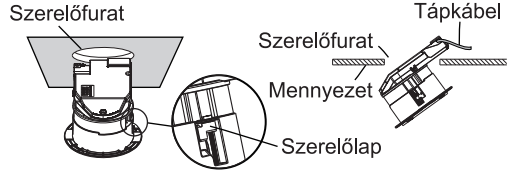

- 6 Addig fordítsa az óramutató járásával egyezően a szerelőcsavart, amíg lap a mennyezethez nincs rögzítve.

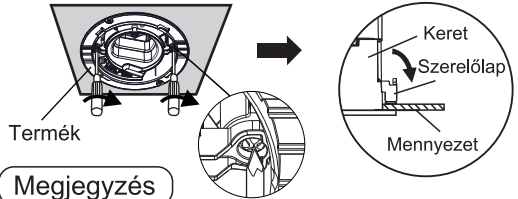

Megjegyzés

60 - 120 cN·m nyomatékkal húzza meg. A túl nagy nyomaték a termék károsodását okozza; a túl kicsi nyomaték esetén leeshet a termék.

- 7 Keresse meg a zsalun a „▽” jelzést, úgy tegye a zsalut a termékre, hogy a „▽” jelzés egy vonalban legyen a termék „△” jelzésével.

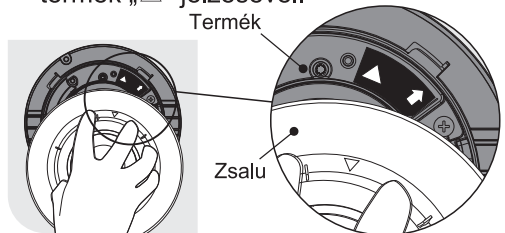

- 8 Addig fordítsa el a zsalut, amíg a „▽” jelzés egy vonalban nem kerül a termék „↑” jelzésével. Amikor kattanást hall, akkor reteszelve van a zsalu.

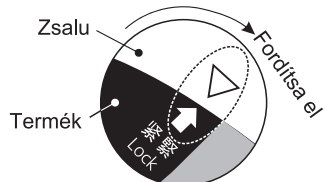

TELEPÍTÉS

⑨ Csavarja be a határoló csavart.

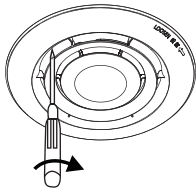

Megjegyzés

20 - 40 cN·m nyomatékkal húzza meg. A túl nagy nyomaték a termék károsodását okozza; a túl kicsi nyomaték esetén leeshet a termék.



FIGYELEM

- A mennyezetig felhajtva tartsa a zsalut.

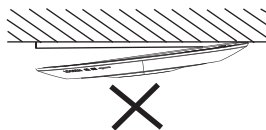

MŰKÖDÉS ELLENŐRZÉSE

A tápfeszültséghez való csatlakoztatás után, a következőket ellenőrizze a működés ellenőrzésével.

- Forog a ventilátor?
- Világít a kék LED?
- Nem tapasztal rendellenes rezgést vagy zajt?

HASZNÁLATI ÉS KARBANTARTÁSI UTASÍTÁSOK



VIGYÁZAT

- Kizárólag szakképzett személyek végezhetik az ellenőrzést és a javítás.
- Karbantartás előtt kérjük győződjön meg róla a berendezés nem kapcsolódik áramforráshoz.
- Még a kikapcsolás után is foroghat a ventilátor. Győződjön meg arról, hogy az ellenőrzés előtt leállt-e a ventilátor.
- Ha már nincs szükség rá, akkor szerelje ki a terméket.
- Tűzveszélyes gáz szivárgása esetén ne működtesse a terméket.
- Ne fecskendezzen vizet vagy más folyadékot közvetlenül a termékre.
- Ne szedje szét a terméket javítás vagy átalakítás érdekében.



FIGYELEM

- Viseljen kesztyűt a termék ellenőrzése vagy tisztítása során.
- Tisztítás során ne dugja az ujjait vagy tárgyakat a zsalu nyílásába.
- Ne dugja az ujjait vagy tárgyakat a nanoe™ X kimenetébe.

HASZNÁLATI ÉS KARBANTARTÁSI UTASÍTÁSOK

Megjegyzés

1. Évente legalább egyszer ajánlott a termék karbantartása.
A környezettől függően erre gyakrabban lehet szükség.
2. Ne merítsen ventilátorlapátot vagy más gyantát tartalmazó alkatrészt 60 °C feletti forró vízbe.
3. Ne használjon petróleumot, benzint, hígítószerrel vagy más lúgos tisztítószerrel a termék tisztításához.



nanoe™ X kimenete

- Semleges tisztítószerrel megnedvesített kendővel tisztítsa meg a zsalut, majd puha, száraz kendővel törölje szárazra.

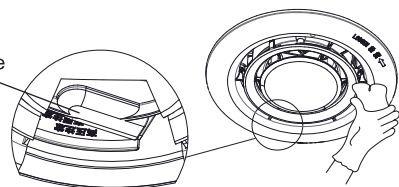

HIBAKERESÉS

Hiba esetén az alábbi táblázat használatával ellenőrizze a terméket. Ha még fennáll a hiba, akkor bontsa a kapcsoló minden pólusának a csatlakozását, és forduljon a viszonteladóhoz.

Hibajelenség	Ok	Hibakeresés
<ul style="list-style-type: none"> • Nem forog a ventilátor. • Nincs levegőáramlás. • Nem világít a működésjelző LED (kék). 	Kapcsolja ki.	Kapcsolja be.
	Helytelen vezetékezés.	Forduljon a viszonteladóhoz.
Furcsa szag érezhető.	Amikor működik a nanoe™ X, akkor enyhe ózonillat érezhető. Azonban ez nem káros az egészségre.	Ez az egység normál működésével jár. Nem a szokásos módon működik.
A kimeneten „fütyülő” hang hallható.	A nanoe™ X működésekor valamennyi zaj keletkezhet.	Bár nehéz kimutatni, ez az egység normál működésének a velejárója. Nem a szokásos módon működik.
Villog a LED (kék).	Hibásan működik a termék.	Forduljon a viszonteladóhoz.
Szokatlan rázkódás vagy zaj.	Helytelen volt a telepítés, vagy hibásan működik a termék.	Forduljon a viszonteladóhoz.

TOVÁBBI INFORMÁCIÓK

■ A nanoe™ X generálás feltételei.

A nanoe™ X a helység levegőjét használja, ezért előfordulhat, hogy a hőmérsékleti és a páratartalmi eltérések miatt, a nanoe™ X nem végzi egyformán a levegő ionizálását.

Szobahőmérséklet: kb. 5 °C ~ 40 °C

(harmatpont hőmérséklete: 2 °C vagy magasabb)

Relatív páratartalom: kb. 30% ~ 85%

■ Amikor működik a nanoe™ X, akkor kevés ózon kibocsátása történik.

A keletkezett ózon mennyisége kevesebb, mint egy erdőben kialakult mennyiség és nem káros az egészségre.

■ A nanoe™ X ismertetése

- Az úgynevezett nanoe™ X, vízmolekulák nagy feszültséggel való szétválasztása útján generált töltéssel rendelkező vízcseppeket jelent.

- nanoe™ X jellemzői: nagy nedvességtartalom, apró részecskék, nagy stabilitás stb.

Megjegyzés: a nanoe™ és a nanoe™ jelzés a Panasonic Holdings Corporation védjegye.



KAPCSOLÁSI RAJZ

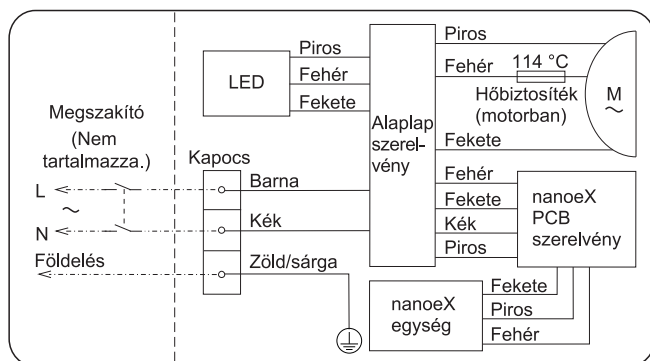

MŰSZAKI ADATOK

Névleges feszültség [V]	Névleges frekvencia [Hz]	Teljesítmény felvétel [W]	Levegőmennyiség [m ³ /h]	Zaj [dB(A)]	Nettó tömeg [kg]
220	50	4,0	15	23,5	1,1
230	50	4,0	16	25,5	
240	50	4,0	17	27	

- 0 Pa sztatikus nyomásnál történik a teljesítményfelvétel, a levegőmennyiség és a zaj mérése.
- ±10% tűréssel ezen mért középérték a levegőmennyiség.
- A súlyozott zajszint mért középérték, +3 dB és -7 dB között található a tűrés tartomány. A mérési módszer a következő: Egy visszhangmentes fülkében, a mintától 1 méterre balra, jobbra, fent és lent történik a zajmérés, ezt követi az átlagszámítás.
- -10 °C és 40 °C közötti környezeti hőmérséklet szükséges a termék használatához, meghibásodást okozhat ezen tartományon kívüli használata. Azonban a nanoe™ X működtetéséhez szükséges környezet ismertetésért nézze meg a „TOVÁBBI INFORMÁCIÓK” című részt.
- Az IPX2 szerinti, függőlegesen csöpögő víz elleni védelemmel rendelkezik a termék.
 - * Előzetes értesítés nélkül változtathatóak a fenti műszaki jellemzők.

E hordozható nanoe™ X generátor egy olyan eszköz, amely egy biocid terméket állít elő. A hordozható nanoe™ X generátorba épített eszköz által létrehozott hidroxilgyökök képesek az olyan szennyezők, mint bizonyos típusú baktériumok, vírusok, penész növekedésének a gátlására. Aktív anyagok: A környezeti levegőből vagy vízből a helyszínen generált hidroxilgyökök.
Használat: Kapcsolóval kapcsolható BE/KI az eszköz.

Tájékoztató az elektromos berendezések hulladékkezeléséről

(háztartási termékek)



A használt elektromos vagy elektronikus berendezéseket nem szabad az általános háztartási hulladékba tenni. Az előírászerű kezelés és újrahasznosítás érdekében kérjük az ilyen termékeket az erre kijelölt gyűjtőpontokon adja le, ez díjmentes. Egyes országokban az ilyen berendezések új készülék vásárlása esetén a helyi kiskereskedőnél is leadhatóak. A termék megfelelő hulladékkezelésével hozzájárulhat az értékes erőforrások megóvásához, valamint a nem megfelelő hulladékkezelés okozta egészsé- és környezetkárosító hatások megakadályozásához. Kérjük, hogy forduljon a legközelebbi kijelölt gyűjtőponthoz. Az ország szabályozásától függően az ilyen hulladékok nem megfelelő kezeléséért büntetés is kiszabható.

A begyűjtésről és újrahasznosításról további információkért kérjük, hogy forduljon a helyi önkormányzathoz.

Tájékoztató az Európai Unió kívüli országokban történő hulladékkezelésről.

Ez a szimbólum csak az Európai Unióban érvényes.

Ha hulladékként akarja az eszközt elhelyezni, akkor a megfelelő hulladékkezelési módszerért kérjük, hogy forduljon a helyi hatóságokhoz vagy a forgalmazóhoz.

Panasonic Ecology Systems Guangdong Co., Ltd.

2 South Chaogui Road, Shunde High Tech Industrial Zone,
Foshan, Guangdong 528306, China

Hivatalos képviselő az EU-ban:

Panasonic Marketing Europe GmbH

Panasonic Testing Centre

Winsbergring 15, 22525 Hamburg, Németország

Panasonic UK, a branch of Panasonic Marketing Europe GmbH Maxis 2,
Western Road, Bracknell, Berkshire, RG12 1RT, UK



INSTALLATIEVOORSCHRIFTEN EN HANDLEIDING

nanoe Generator

Model nr. FV-15CSD1G

Lees voor de installatie en het gebruik het hoofdstuk
"VEILIGHEIDSVOORSCHRIFTEN".

Hartelijk dank voor de aankoop van dit Panasonic-product.

Lees deze gebruiksaanwijzing zorgvuldig door voordat u het toestel in gebruik neemt en onderhoudt.

Het niet opvolgen van de aanwijzingen kan leiden tot letsel of materiële schade.

Bewaar deze gebruiksaanwijzing voor toekomstig gebruik.

VEILIGHEIDSVOORSCHRIFTEN

Strikt volgen

■ Schakel voor onderhoud de voeding uit.

■ Dit toestel kan worden gebruikt door kinderen van 8 jaar en ouder en door personen met beperkte fysieke, sensorische of mentale capaciteit of met een gebrek aan ervaring en kennis, indien dit onder toezicht gebeurt of als hun aangeleerd werd hoe het toestel op een veilige manier te gebruiken en ze de betrokken gevaren begrijpen. Kinderen mogen niet met het apparaat spelen. Reiniging en gebruiksonderhoud mag niet zonder toezicht door kinderen worden uitgevoerd.

■ De mate van letsel of schade die kan optreden als de instructies worden genegeerd en als het product niet op de vereiste wijze wordt gebruikt, is geclassificeerd en beschreven aan de hand van de volgende aanwijzingen.



WAARSCHUWING

Deze aanwijzing betekent: Moet serieus behandeld worden aangezien dit kan leiden tot de dood of ernstig letsel.



VOORZORG

Deze aanwijzing betekent: Moet serieus behandeld worden aangezien dit kan leiden tot letsel of lichamelijke schade.

INSTALLATIEVOORSCHRIFTEN



WAARSCHUWING

- Het product moet geaard zijn.
- Het product moet volgens de goedgekeurde installatiemethode worden geïnstalleerd.
- Het product moet op de nominale spanning worden gebruikt.
- Het product moet door specialisten of opgeleid personeel met gelijkwaardige deskundigheid en vaardigheden volgens de nationale bedradingsvoorschriften worden geïnstalleerd.
- Installeer een omnipolaire schakelaar met een contactscheiding van meer dan 3 mm om de stroom van het product te regelen.
- Kies 60227 IEC 53 (H05VV-F) kabel met gewone PVC-mantel. De nominale dwarsdoorsnede van de geleiders is $3 \times 0,75 \text{ mm}^2$.
- De kabel moet onder de kabeluitgang worden bevestigd.



VOORZORG

- Product en onderdelen moeten zorgvuldig worden geïnstalleerd.
- Installeer het product niet tegen een raam of een muur.
- Reconstrueer dit product niet.
- Installeer het product niet in een omgeving met blootstelling aan olienevel.
- Installeer het product niet in ruimten met hoge temperaturen.
- Het product moet op ten minste 150 mm van het aangrenzende oppervlak worden geïnstalleerd, zoals hieronder te zien.

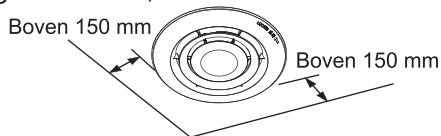
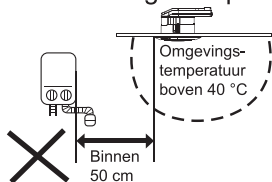
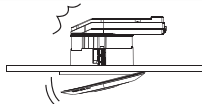

- Installeer het product niet op een schuin plafond.
- Het product moet worden bediend met een wandschakelaar of soortgelijk (wordt geleverd door installateur), om het product AAN/UIT te zetten.
- Het product moet op ten minste 1,5 m van een rook- of brandalarm worden geïnstalleerd. Het product kan de werking van de brandbeveiligingsinrichting beïnvloeden, wat kan leiden tot onopzettelijke bediening.
- Installeer het product niet in ruimtes met een hoge vochtigheidsgraad, zoals badkamers, enz.
- Het wordt aanbevolen het product op ten minste 1,5 m van een ventilatieopening te installeren.

MEEGELEVERDE TOEBEHOREN

De volgende toebehoren worden in de verpakking bij het product geleverd. Controleer bij het uitpakken of alle toebehoren zijn meegeleverd. Zo niet, neem dan contact op met uw verkoper.

Tekening	Naam	Hoeveelheid
	Installatievoorschriften en handleiding	1

ONDERDELEN EN AFMETINGEN

Meeteenheid: mm

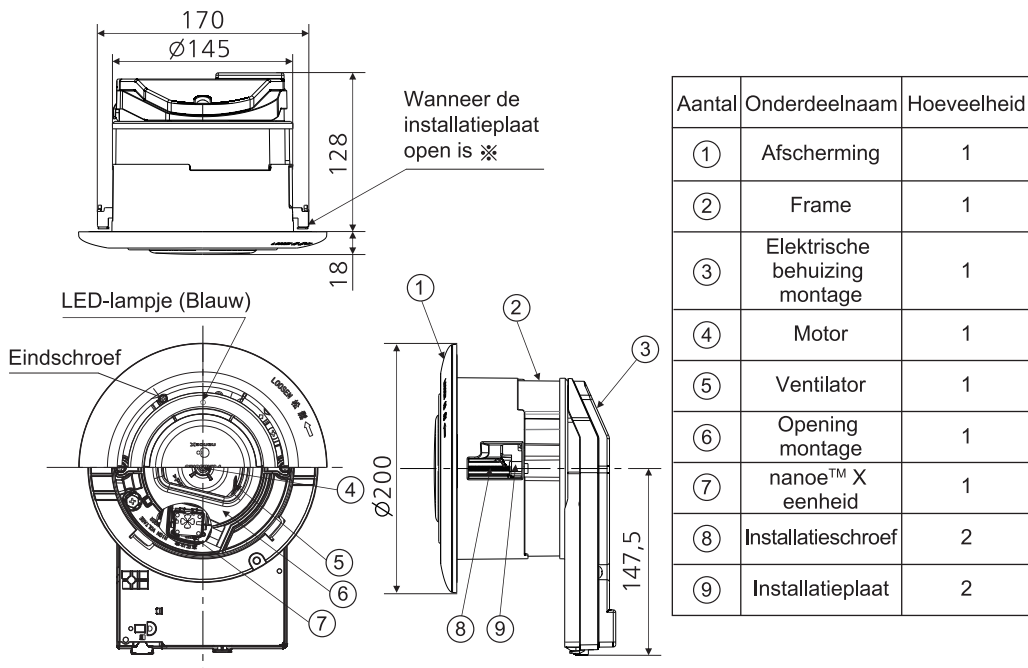

✘ Uitgangspositie van installatieplaat is gesloten.

■ Product wordt gebruikt voor het reinigen van de lucht in de kamer door het genereren van nanoe™ X.

HOE TE INSTALLEREN

Mededeling

Alvorens met de installatie te beginnen, moet u ervoor zorgen dat alle elektrische voedingen geïsoleerd en afgesloten zijn.

- 1 Maak een installatiegat van $\varnothing 150 \text{ mm} \pm 3 \text{ mm}$ ($\varnothing 147 \text{ mm} \sim 153 \text{ mm}$) op het plafond en leg de voeding bloot.

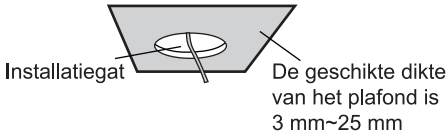

- 2 Verwijder de eindschroef, draai de afscherming in de richting van de pijl om deze los te maken van het frame.

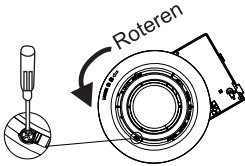

- 3 Verwijder het aansluitingendeksel en de snoerklem.

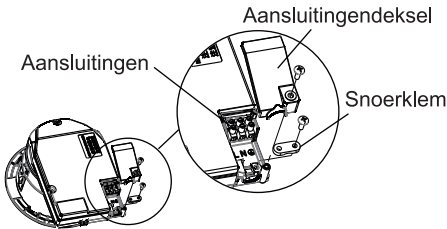

- 4 Sluit de voedingskabel af zoals afgebeeld. Bevestig de kabels aan de aansluitingen en zet ze vast met de kabelklem, plaats het aansluitingendeksel vervolgens terug.

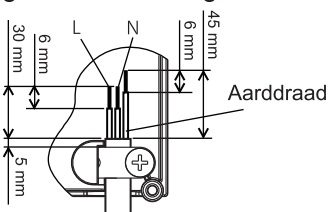

- 5 Zorg ervoor dat zich elke installatieplaat in de uitgangspositie bevindt (zie hieronder). Draai het product en oriënteer het tegen het plafond zoals afgebeeld.

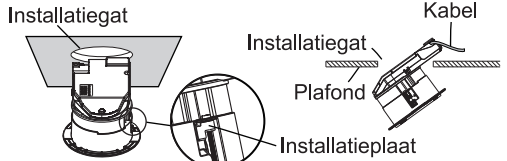

- 6 Draai de installatieschroef van het product met de klok mee tot de installatieplaat tegen het plafond klemt.

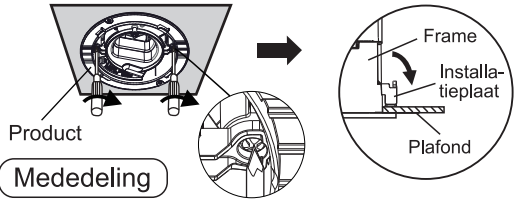

Mededeling

Zorg ervoor dat het aanhaalmoment tussen 60 cN·m en 120 cN·m ligt. Een te hoog aandraaimoment kan leiden tot beschadiging van het product; een te laag aandraaimoment kan ervoor zorgen dat het product naar beneden valt.

- 7 Zoek de markering "▽" op de afscherming, plaats de afscherming op het product en lijn "▽" uit met "△" op het product.

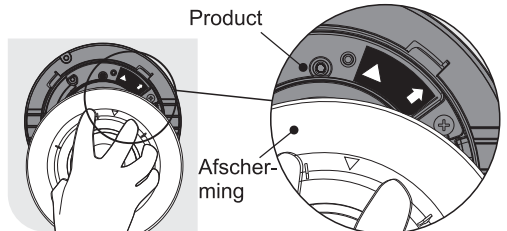

- 8 Draai de afscherming totdat "▽" uitgelijnd is met "↑" op het product. Wanneer u een klik hoort, is de afscherming vergrendeld.

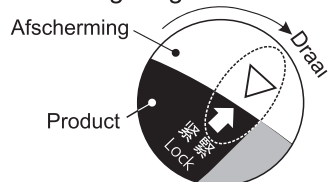

HOE TE INSTALLEREN

- ⑨ Zet de eindschroef vast.

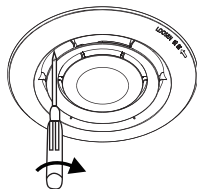

Mededeling

Zorg ervoor dat het aanhaalmoment tussen 20 cN·m en 40 cN·m ligt. Een te hoog aandraaimoment kan leiden tot beschadiging van het product; een te laag aandraaimoment kan ervoor zorgen dat het product naar beneden valt.



VOORZORG

- Houd de afscherming dicht bij het plafond.

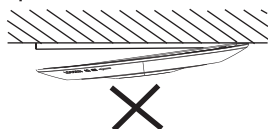

TEST

Controleer de volgende punten door na het aansluiten van de stroom een test uit te voeren.

- Draait de ventilator?
- Brandt het blauwe LED-lampje?
- Geeft het abnormale trillingen of geluid?

GEBRUIKS- EN ONDERHOUDSVOORSCHRIFTEN



WAARSCHUWING

- Inspectie en reparatie mogen alleen worden uitgevoerd door gekwalificeerd personeel.
- Schakel voor onderhoud de voeding uit.
- De ventilator kan nog blijven draaien wanneer de voeding is uitgeschakeld. Zorg ervoor dat de ventilator gestopt is voordat de inspectie uitgevoerd wordt.
- Indien het product niet langer nodig is, moet het worden verwijderd.
- Gebruik het product niet in geval van lekkage van brandbaar gas.
- Reinig of bespuit het product niet rechtstreeks met water of een andere vloeistoffen.
- Haal het product voor reparatie of reconstructie niet uit elkaar.



VOORZORG

- Draag handschoenen wanneer u het product inspecteert of reinigt.
- Steek bij het schoonmaken geen vingers of voorwerpen in de spleet van de afscherming.
- Steek geen vingers of vreemde voorwerpen in de nanoe™ X-uitgang.

GEBRUIKS- EN ONDERHOUDSVOORSCHRIFTEN

Mededeling

1. Onderhoud van het product wordt ten minste een keer per jaar aanbevolen. Afhankelijk van de omgeving kan dit vaker nodig zijn.
2. Dompel het blad of andere onderdelen niet onder in heet water van meer dan 60 °C.
3. Gebruik geen benzine, benzeen, verdunningsmiddel of andere dergelijke alkalische reinigingsmiddelen om het product te reinigen.



- Reinig het stof op het oppervlak van de afscherming met een doek met een neutraal reinigingsmiddel, en droog de afscherming vervolgens met een zachte droge doek.

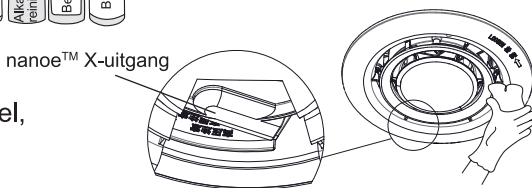

PROBLEMEN OPLOSSEN

Controleer het product aan de hand van de onderstaande tabel indien zich een storing voordoet. Als de fout zich blijft voordoen, koppel de omnipolaire schakelaar van het product los en neem contact op met uw verkoper.

Symptoom	Oorzaak	Problemen oplossen
<ul style="list-style-type: none"> • Ventilator draait niet • Geen luchtstroom • Ingeschakeld LED-lampje (blauw) brandt niet 	Schakelaar staat uit	Zet de schakelaar aan
	Verkeerde bedrading	Neem contact op met uw verkoper
Een vreemde geur wordt waargenomen	Wanneer nanoe™ X in werking wordt gezet, komt er een kleine hoeveelheid ozon vrij. Dit is echter niet schadelijk voor de mens	Dit is de normale werking van de eenheid. Er is geen abnormale werking.
Zacht "jee"-geluid rond de opening	Het geluid wordt door het nanoe™ X-toestel gegenereerd als het in werking is.	Hoewel moeilijk op te sporen, is dit de normale werking van de eenheid. Er is geen abnormale werking.
LED-lampje (blauw) knippert	Er is een defect aan het product	Neem contact op met uw verkoper
Abnormaal trillingen of lawaai	De installatie is niet correct uitgevoerd of er is een productstoring opgetreden	Neem contact op met uw verkoper

NADERE INFORMATIE

■ Voorwaarden voor de nanoe™ X generatie.

nanoe™ X wordt in werking gezet door de lucht in de ruimte te gebruiken. Door de verschillen in temperatuur en vochtigheid zou de nanoe™ X dus niet stabiel kunnen werken.

Ruimtetemperatuur: ongeveer 5 °C ~ 40 °C

(dauwpunttemperatuur: 2 °C of meer)

Relatieve vochtigheid: ongeveer 30% ~ 85%

■ Wanneer nanoe™ X in werking wordt gezet, komt er een kleine hoeveelheid ozon vrij. De hoeveelheid opgewekte ozon is echter veel kleiner dan de hoeveelheid ozon in een bos, die niet schadelijk is voor de mens.

■ Over nanoe™ X

- De zogenaamde nanoe™ X zijn geladen waterzuiveringsdeeltjes die worden gegenereerd door hoogspanning toe te passen om watermoleculen te scheiden.

- nanoe™ X kenmerken: hoog vochtgehalte, kleine deeltjes, hoge stabiliteit, enz.

Opmerking: nanoe™ en de nanoe™-merk zijn handelsmerken van Panasonic Holdings Corporation.



AANSLUITSCHEMA

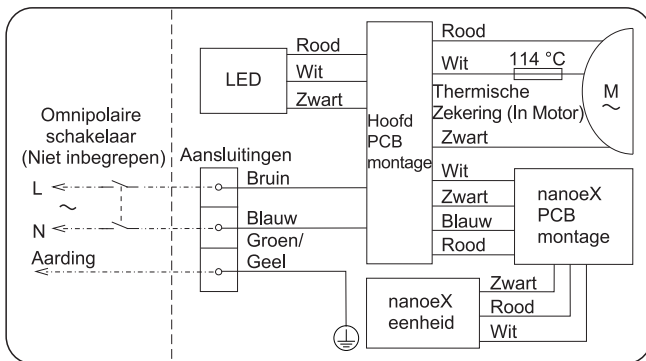

SPECIFICATIES

Nominale spanning [V]	Nominale frequentie [Hz]	Stroomverbruik [W]	Luchtvolume [m ³ /h]	Geluid [dB(A)]	Nettogewicht [kg]
220	50	4,0	15	23,5	1,1
230	50	4,0	16	25,5	
240	50	4,0	17	27	

- Waarde van stroomverbruik, luchtvolume en geluid worden gemeten wanneer de statische druk 0 Pa is.
- Het luchtvolume is de centrale waarde gemeten met een tolerantie van $\pm 10\%$.
- De geluidswaarde is de gewogen geluidsdrukklasse A, dus de centrale waarde gemeten; het tolerantiebereik loopt van +3 dB ~ -7 dB. De meetmethode is als volgt: meet in een echovrije kamer de geluidswaarde op 1 m afstand van de voorkant, de linkerkant en de onderkant van het product, en verkrijg vervolgens een gemiddelde waarde.
- De toepasselijke omgevingstemperatuur van dit product ligt tussen -10 °C~40 °C; gebruik buiten dit bereik kan storingen veroorzaken.
Zie "NADERE INFORMATIE" voor de genererende omgeving van de nanoe™ X.
- Dit product voldoet aan de IPX2-eis met betrekking tot het experiment met waterdruppels.
* De bovenstaande specificatie kan zonder voorafgaande kennisgeving worden gewijzigd.

Deze draagbare nanoe™ X-generator incorporeert een apparaat die een biocide-product genereert. Vrije radicalen die worden gegenereerd door een apparaat dat in de draagbare nanoe™ X-generator is incorporeert, hebben het vermogen om verontreinigende stoffen, zoals bepaalde vormen van bacteriën, virussen en schimmels, te remmen. Actieve stoffen: vrije radicalen die ter plaatse uit omgevingslucht of water worden gegenereerd.

Gebruik: Het toestel kan met een schakelaar AAN/UIT worden gezet.

Informatie bij het wegwerpen van elektrische apparatuur (bij privaat gebruik)



Gebruikte elektrische en elektronische toestellen mogen niet gemengd worden met algemeen huisvuil. Voor correcte behandeling, recuperatie en recyclage, gelieve deze producten naar de toegewezen inzamelingspunten te brengen, waar ze gratis ingeleverd kunnen worden. In sommige landen is er de mogelijkheid het product terug te brengen naar de verkoper waar het product werd aangekocht. Het correct wegwerpen van producten helpt bij het bewaren van waardevolle middelen en voorkomt negatieve effecten op de gezondheid en het milieu die het gevolg zouden kunnen zijn bij een verkeerde afhandeling. Gelieve uw dichtstbijzijnde inzamelpunt te contacteren. Boetes kunnen van toepassing zijn bij verkeerde afhandeling van afval, in overeenstemming met de nationale wetgeving.

Gelieve uw gemeentelijke overheid te contacteren voor meer informatie hieromtrent.

Informatie bij het wegwerpen van afval in landen buiten de Europese Unie.

Dit symbool is enkel geldig binnen de Europese Unie.

Gelieve de lokale autoriteiten of de verkoper te contacteren om de correcte procedure te kennen.

Panasonic Ecology Systems Guangdong Co., Ltd.

2 South Chaogui Road, Shunde High Tech Industrial Zone,
Foshan, Guangdong 528306, China

Bevoegde vertegenwoordiger in de EU:

Panasonic Marketing Europe GmbH

Panasonic Testing Centre

Winsbergring 15, 22525 Hamburg, Duitsland

Panasonic UK, a branch of Panasonic Marketing Europe GmbH Maxis 2,
Western Road, Bracknell, Berkshire, RG12 1RT, UK



INSTALLASJONS-OG BRUKSANVISNING

Nano Generator

Typebetegnelse FV-15CSD1G

Sørg for å lese avsnittet «SIKKERHETSINSTRUKSJONER» før installasjon og drift.

Mange takk for at du kjøper dette Panasonic-produktet.

Vennligst les denne bruksanvisningen nøye før bruk eller vedlikehold.

Hvis du unnlater å følge instruksjonene, kan det medføre personskade eller skade på eiendom.

Vennligst behold denne bruksanvisningen for fremtidig bruk.

SIKKERHETSINSTRUKSJONER

Vennligst følg
forskriftene

- Koble produktet fra strømkontakten før vedlikehold.
- Dette apparatet kan brukes av barn som er 8 år eller eldre og av personer med reduserte fysiske, sensoriske eller mentale funksjoner eller manglende erfaring og kunnskap når de får tilsyn og opplæring i bruk av apparatet på en sikker måte og forstår farene. Barn må ikke leke med apparatet. Rengjøring og brukervedlikehold skal ikke utføres av barn uten opplæring.
- Graden av skade eller skade som kan oppstå når instruksjonene ignoreres og hvis produktet ikke brukes riktig, er klassifisert og beskrevet av følgende indikasjoner.



ADVARSEL

Dette betyr: Må tas seriøst, da det kan resultere i død eller skade.



FORSIKTIG

Dette betyr: Må tas seriøst, da det kan føre til fysisk skade.

MONTERINGSANVISNINGAR



ADVARSEL

- Produktet må jordes.
- Produktet må kun installeres i henhold til den godkjente installasjonsmetoden.
- Produktet må betjenes ved nominell spenning.
- Produktet må installeres av fagfolk eller opplært personell med tilsvarende kompetanse og ferdigheter i henhold til de gjeldene lover og regler.
- Vennligst installer en allpolet bryter med en kontaktseparasjon på mer enn 3 mm for å kontrollere effekten av produktet.
- Vennligst velg 60227 IEC 53 (H05VV-F) vanlig polyvinylkloridbelagt kabel. Nominelt tverrsnittsareal av ledere er $3 \times 0,75 \text{ mm}^2$.
- Strømledningen må festes med strekkavlaster.

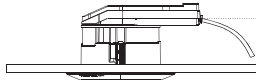

FORSIKTIG

- Produkt og komponenter må installeres tett.

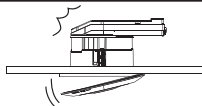

- Ikke installer produktet på et vindu eller en vegg.
- Ikke rekonstruer dette produktet.
- Ikke installer produktet i et område som er utsatt for oljetåke.
- Ikke installer produktet i områder med høy temperatur.
- Produktet må installeres minst 150 mm fra tilstøtende overflate som vist nedenfor.

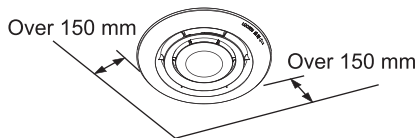
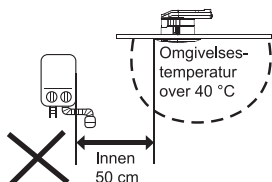

- Ikke installer produktet på et skråtak.
- Produktet skal betjenes med en veggbryter eller lignende (felt følger med) for å slå produktet PÅ / AV.
- Produktet skal installeres minst 1,5 m fra enhver røyk eller brannalarm. Produktet kan påvirke driften av brannsikkerhetsinnretningen, noe som kan føre til utilsiktet bruk.
- Ikke installer i områder med høy luftfuktighet, for eksempel bad etc.
- Det anbefales å installere produktet minst 1,5 m fra en hvilken som helst ventil.

MEDFØLGENDE TILBEHØR

Følgende tilbehør følger med produktet i pakken. Når du pakker ut, sjekk om tilbehøret er inkludert. Hvis ikke, kontakt forhandleren din.

Tegning	Navn	Antall.
	Installasjons-og bruksanvisning	1

KOMPONENTER OG DIMENSJONER

Enhet: mm

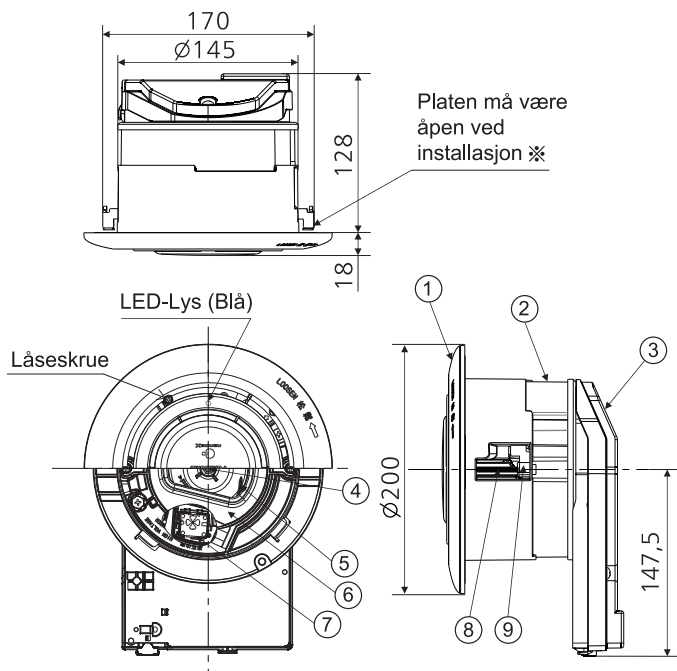

Ingen.	Del navn	Antall.
①	Deksel	1
②	Ramme	1
③	Elektrisk koblingsboks	1
④	Motor	1
⑤	Vifte	1
⑥	Munnstykk	1
⑦	nanoe™ X enhet	1
⑧	Installasjonsbolt	2
⑨	Installasjonsplate	2

※ Startposisjon installasjonsplaten er lukket.

■ Produktet brukes til å rense luften i rommet ved å generere nanoe™ X.

SLIK INSTALLERER DU

Merk

Før du starter installasjonen, må du sørge for at alle elektriske forsyninger er isolert og låst av.

- 1 Lag et $\varnothing 150 \text{ mm} \pm 3 \text{ mm}$ ($\varnothing 147 \text{ mm} \sim 153 \text{ mm}$) hull i taket og ta ut tilførselkabelen.

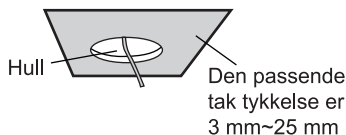

- 2 Fjern låseskruen, roter dekkelet langs pilen for å løsne den fra rammen.

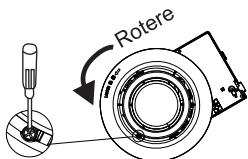

- 3 Fjern klemmedekselet og strekkavlasteren.

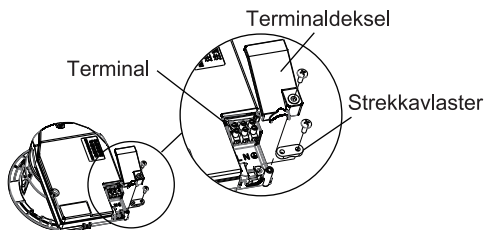

- 4 Koble strømkabelen som vist. Fest kablene til terminalen og fest med ledningen strekkavlasteren og sett på klemmedekselet.

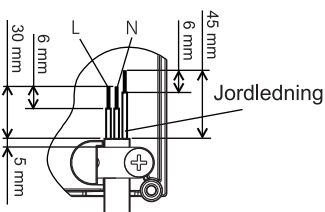

- 5 Kontroller at hver installasjonsplate er i startposisjon (vist nedenfor). Vinkel produktet og orienter inn i taket som vist.

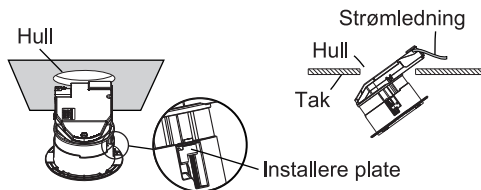

- 6 Vri installasjonsskruen på produktet med urviseren til monteringsplateklemmene til taket.

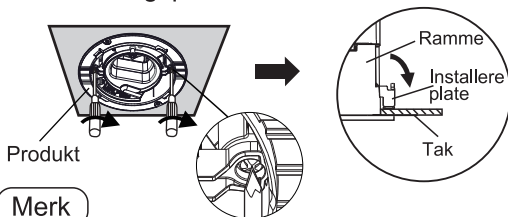

Merk

Sørg for at tiltrekkingsmomentet er i området $60 \text{ cN}\cdot\text{m}$ til $120 \text{ cN}\cdot\text{m}$. For høyt dreiemoment kan føre til produktskade; utilstrekkelig moment kan føre til at produktet faller ned.

- 7 Finn « ∇ »-merket på dekkelet, monter dekkelet og tilpass « ∇ » til « \triangle » på produktet.

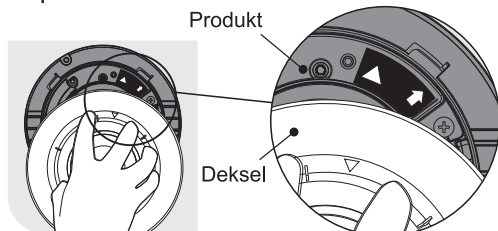

- 8 Vri til « ∇ » er på linje med « \uparrow » på produktet. Når du hører et klikk, låses dekkelet på plass.

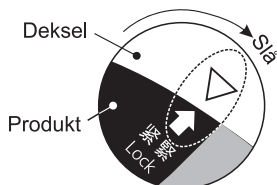

SLIK INSTALLERER DU

⑨ Fest låseskruen.

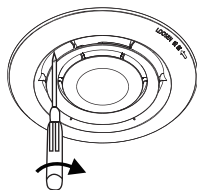

Merk

Sørg for at tiltrekkingsmomentet er i området 20 cN·m til 40 cN·m. For høyt dreiemoment kan føre til produktskade; utilstrekkelig moment kan føre til at produktet faller ned.



FORSIKTIG

- Hold deksel nær taket.

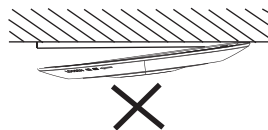

TESTKJØRING

Vennligst sjekk følgende elementer ved testkjøring etter tilkobling av strøm.

- Roterer viften?
- Lyser det blå LED-lyset?
- Har det unormal vibrasjon eller støy?

BRUKS-OG VEDLIKEHOLDSINSTRUKSJONER



ADVARSEL

- Inspeksjon og reparasjon må kun utføres av kvalifiserte personer.
- Koble produktet fra strømkontakten før vedlikehold.
- Viften kan fortsette å rotere når strømforsyningen er slått av. Kontroller at viften er stoppet før inspeksjon.
- Hvis det ikke lenger er nødvendig, bør produktet fjernes.
- Ved brannfarlig gasslekkasje må produktet ikke brukes.
- Ikke spray eller rengjør produktet direkte med vann eller annen væske.
- Ikke demonter produktet for reparasjon eller gjenoppbygging.



FORSIKTIG

- Bruk hansker ved inspeksjon eller rengjøring av produktet.
- Ikke stikk fingre eller gjenstander inn i rasterrommet ved rengjøring.
- Ikke sett inn fingre eller fremmedlegemer i nanoe™ X utgang.

BRUKS-OG VEDLIKEHOLDSINSTRUKSJONER

Merk

1. Vedlikehold av produktet anbefales minst en gang i året.
Avhengig av miljøet, kan dette være nødvendig mer regelmessig.
2. Ikke senk blad eller andre harpiksdeler i varmt vann over 60 °C.
3. Ikke bruk bensin, benzen, tynner eller andre alkaliske rengjøringsmidler til rengjøring av produktet.



nanoe™ X utgang

- Rengjør støv på overflaten med en klut som tilsetter nøytral rengjøringsmiddel, og tørk deretter med en myk, tørr klut.

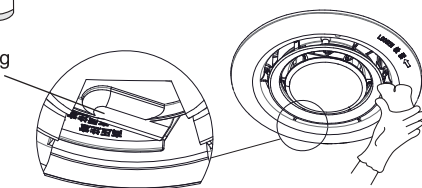

FEILSØKING

Kontroller produktet i henhold til tabellen nedenfor hvis det oppstår en feil. Hvis feilen fortsatt oppstår, koble alle polene bryter av produktet, og kontakt forhandleren.

Symptom	Forårsake	Feilsøking
• Viften roterer ikke • Ingen luftstrøm • Kjører LED-lys (blå) lyser ikke	Bryteren er av	Slå på bryteren
	Feil ledninger	Kontakt din forhandler
Merkelig lukt oppdages	Når nanoe™ X genereres, en liten mengde ozon vil bli utgitt. Det vil imidlertid ikke være skadelig for mennesker	Dette er normal drift av enheten. Det er ingen unormal operasjon.
Høres «jee» lett rundt åpningen	Støyen genereres av nanoe™ X-enhet under drift	Selv om det er vanskelig å oppdage, er det normal drift av enheten. Det er ingen unormal operasjon.
LED-lys (blå) blinker	Det er en feil på produktet	Kontakt din forhandler
Unormal risting eller støy	Installasjonen er utført feil eller feil på produktet	Kontakt din forhandler

YTTERLIGERE INFORMASJON

■ Forhold for nanoe™ X generering.

nanoe™ X genereres ved å bruke luften i rommet. Derfor vil nanoe™ X kanskje ikke genereres stabilt, grunnet forskjeller i temperatur og fuktighet i luften.

Romtemperatur: Omtrent 5 °C ~ 40 °C

(dugg-punkt temperatur: 2 °C eller høyere)

Relativ fuktighet: omtrent 30% ~ 85%

■ Mens nanoe™ X genereres, utløses det små mengder ozon. Imidlertid er mengden ozon som genereres, mye mindre enn mengden ozon i en skog, og er dermed ikke skadelig for mennesker.

■ Om nanoe™ X

- nanoe™ X er ladede partikler for rensing av vann som genereres ved å tilføre høy elektrisk spenning for å dele vannpartikler.
- nanoe™ X egenskaper: høy fuktighet, små partikler, høy stabilitet, etc.

Merk: nanoe™ og merkevaren nanoe™ tilhører selskapet Panasonic Holdings Corporation.



KOBLINGSSKJEMA

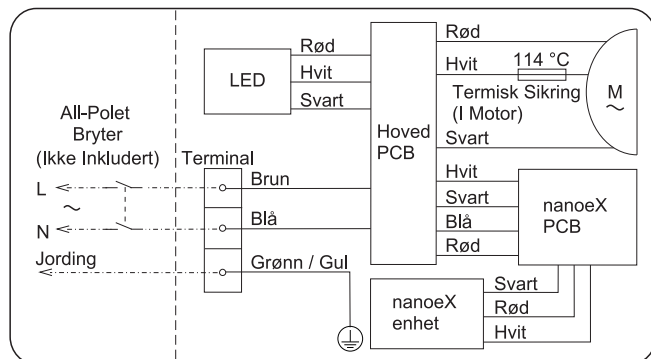

SPESIFIKASJONER

Anslått spenning [V]	Nominell Frekvens [Hz]	Strømforbruk [W]	Luftvolum [m ³ /h]	Støy [dB(A)]	Netto vekt [kg]
220	50	4,0	15	23,5	1,1
230	50	4,0	16	25,5	
240	50	4,0	17	27	

- Verdi av strømforbruk, Luftvolum og støy måles når det statiske trykket er 0 Pa.
- Luftmengde $\pm 10\%$ toleranse.
- Støyverdi er det anslåtte lydtrykket grad A, toleransen varierer mellom +3 dB til -7 dB. Metoden for å måle er som følger: i et anechoisk kammer måler du støyverdien 1 m fra forsiden, venstre og under av produktet, og får deretter gjennomsnittsverdien.
- Gjeldende omgivelsestemperatur for dette produktet er i området $-10\text{ }^{\circ}\text{C}$ ~ $40\text{ }^{\circ}\text{C}$, hvis du bruker Det utenfor dette området, kan det føre til feil. Vennligst se «YTTERLIGERE INFORMASJON» for det genererende miljøet til nanoe™ X.
- Dette produktet oppfyller IPX2-kravet mot vanndråpeeksperimentet.
* Ovennevnte spesifikasjon kan endres uten forvarsel.

Denne bærbare nanoe™ X-generatoren inkorporerer et biosidalt produkt. Frie radikaler generert av en enhetet innebygget i nanoe™ X-generatoren har evnen til å hindre urenheter, som visse typer bakterier, virus og mugg. Aktive substanser: frie radikaler generert in-situ fra luft eller vann i atmosfæren.
Bruk: Denne enhetsfunksjonen kan slås PÅ / AV med bryteren.

Informasjon om Avhending av Elektronisk

Utstyr (private husholdninger)



Brukte elektriske enheter og elektronisk utstyr skal ikke blandes med annet husholdningsavfall. For korrekt behandling og resirkulering, vennligst lever disse produktene på dertil egnede innsamlingspunkter, hvor de vil bli mottatt kostnadsfritt. Alternativt kan du i enkelte land ha muligheten til å innlevere det til din lokale detaljhandler ved kjøp av nytt utstyr. Korrekt avhending av et produkt vil spare verdifulle ressurser, og hindre eventuelle negative effekter på menneskelig helse og miljøet, som ellers kunne oppstå som resultat av uriktig avfallshåndtering. Vennligst kontakt ditt nærmeste dertil egnede innsamlingspunkt. Uriktig avhending av dette avfallet kan straffeforfølges i henhold til nasjonalt lovverk.

For ytterligere informasjon om innsamling og resirkulering, vennligst kontakt din lokale kommune.

Informasjon om Avhending i andre Land utenfor Den Europeiske Union.

Dette symbolet er bare gyldig i Den Europeiske Union.

Viss du ønsker å kassere denne innretningen, vennligst kontakt lokale myndigheter eller forhandler for råd om korrekt metode for kassering.

Panasonic Ecology Systems Guangdong Co., Ltd.

2 South Chaogui Road, Shunde High Tech Industrial Zone,
Foshan, Guangdong 528306, China

Autorisert representant i EU:

Panasonic Marketing Europe GmbH

Panasonic Testing Centre

Winsbergring 15, 22525 Hamburg, Tyskland

Panasonic UK, a branch of Panasonic Marketing Europe GmbH Maxis 2,
Western Road, Bracknell, Berkshire, RG12 1RT, UK



INSTRUKCJA OBSŁUGI I MONTAŻU

Generator nanoe

Model nr FV-15CSD1G

Przed montażem i korzystaniem z urządzenia zapoznaj się z sekcją „ZASADY BEZPIECZEŃSTWA”.

Dziękujemy za zakup produktu firmy Panasonic.

Zanim zaczniesz obsługiwać lub konserwować urządzenie, przeczytaj uważnie niniejszą instrukcję obsługi.

Niezastosowanie się do instrukcji może skutkować uszkodzeniem ciała lub mienia.

Zachowaj instrukcję na później.

ZASADY BEZPIECZEŃSTWA

Zawsze stosuj się do zasad

■ Przed konserwacją odłącz zasilanie.

■ To urządzenie może być obsługiwane przez dzieci, które ukończyły 8 lat oraz przez osoby o ograniczonych zdolnościach psychofizycznych lub sensorycznych oraz przez osoby nieposiadające wystarczającego doświadczenia lub wiedzy, o ile będą nadzorowane lub instruowane w zakresie bezpiecznego użytkowania urządzenia, i będą rozumieć ewentualne zagrożenia. Zabrania się dzieciom zabawę urządzeniem. Dzieci nie powinny czyścić i konserwować urządzenia bez nadzoru opiekuna.

■ Zignorowanie instrukcji lub korzystanie z urządzenia niezgodnie z przeznaczeniem może doprowadzić do uszkodzenia ciała lub mienia. Potencjalne zagrożenia zostały sklasyfikowane i opisane w poniższych wskazaniach.



OSTRZEŻENIE

Znaczenie: Niezastosowanie się do zalecenia może skutkować zgonem lub poważnym urazem.



PRZESTROGA

Znaczenie: Niezastosowanie się do zalecenia może skutkować uszkodzeniem ciała lub mienia.

INSTRUKCJA MONTAŻU



OSTRZEŻENIE

- Produkt musi być uziemiony.
- Produkt montuj wyłącznie zgodnie z zatwierdzoną metodą instalacji.
- Produkt zasilaj prądem o napięciu wskazanym na tabliczce znamionowej.
- Produkt mogą instalować wyłącznie wykwalifikowane osoby lub wyszkoleni pracownicy posiadający doświadczenie lub umiejętności wskazane w przepisach.
- Zainstaluj przełącznik wielobiegunowy z rozstawem styków minimum 3 mm, aby kontrolować zasilanie produktu.
- Podłącz urządzenie kablem 60227 IEC 53 (H05VV-F) w osłonie z PCV. Nominalny przekrój przewodników: $3 \times 0,75 \text{ mm}^2$.
- Przewód zasilający musi być przymocowany pod wyjściem przewodu.

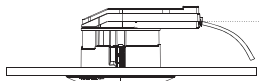

PRZESTROGA

- Produkt i elementy muszą być zamontowane ściśle.
- Nie instaluj produktu na oknie ani na ścianie.
- Nie rekonstruuj tego produktu.
- Nie instaluj produktu w miejscach, w których może unosić się mgła olejowa.
- Nie instaluj produktu w obszarach o wysokiej temperaturze.

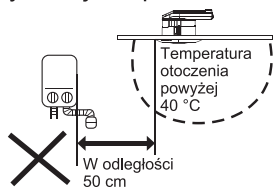
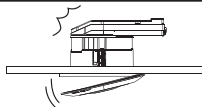

- Zainstaluj produkt przynajmniej 150 mm od powierzchni jak na poniższym rysunku.

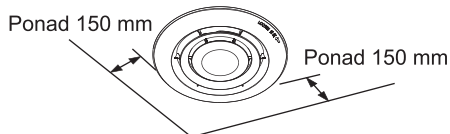

- Nie instaluj produktu na skośnym suficie.
- Produkt WŁĄCZAJ/WYŁĄCZAJ wyłącznikiem ściennym lub podobnym (do nabycia osobno).
- Zainstaluj produkt przynajmniej 1,5 m od alarmu pożarowego. Produkt może wpłynąć na pracę urządzeń przeciwpożarowych, co może doprowadzić do niezamierzonego działania.
- Nie instaluj produktu w wilgotnych miejscach, np. w łazience.
- Zainstaluj produkt w odległości przynajmniej 1,5 m od wszelkich krutek wentylacyjnych.

DOSTARCZONE AKCESORIA

Poniższe akcesoria są dostarczane z produktem w opakowaniu. Po rozpakowaniu produktu sprawdź, czy akcesoria są dołączone do zestawu. Jeśli nie, skontaktuj się z dystrybutorem.

Rysunek	Nazwa	Ilość
	Instrukcja obsługi i montażu	1

KOMPONENTY I WYMIARY

Jednostka: mm

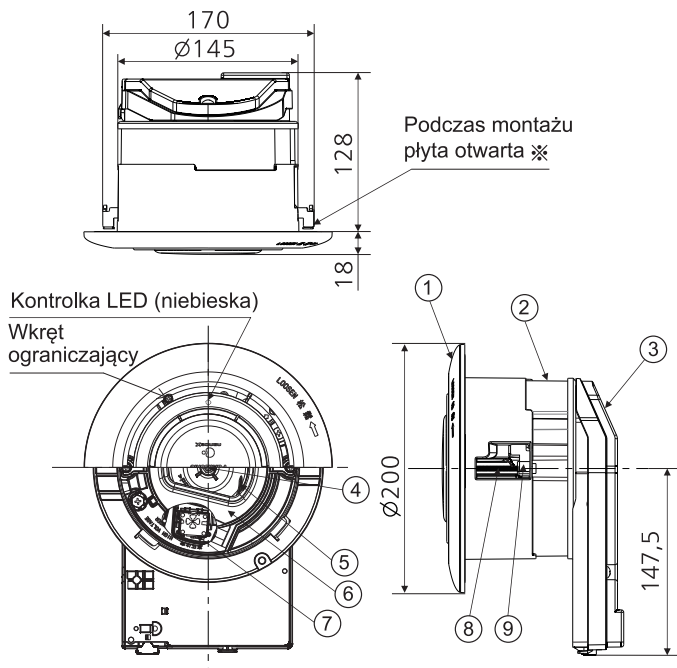

Nr	Nazwa części	Ilość
①	Kratka	1
②	Rama	1
③	Zespół obudowy elektrycznej	1
④	Silnik	1
⑤	Wentylator	1
⑥	Zespół wylotu	1
⑦	Jednostka nanoe™ X	1
⑧	Wkręt montażowy	2
⑨	Płyta montażowa	2

✘ Na początku płyta montażowa musi być zamknięta.

■ Produkt oczyszcza powietrze w pokoju, generując cząsteczki nanoe™ X.

MONTAŻ

Informacja

Przed montażem upewnij się, że całe wyposażenie elektryczne jest zaizolowane i rozłączone.

- 1 Wywierć w suficie otwór montażowy $\varnothing 150 \text{ mm} \pm 3 \text{ mm}$ ($\varnothing 147 \text{ mm} \sim 153 \text{ mm}$) i zapewnij dostęp do zasilania.

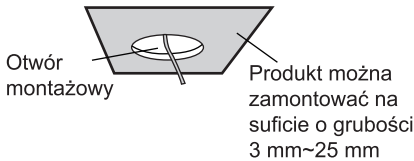

- 2 Usuń wkręt ograniczający, obróć kratkę wzdłuż strzałki, aby wyjąć ją z ramki.

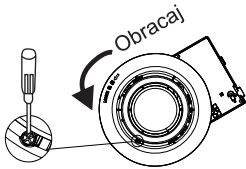

- 3 Zdejmij osłonę złącza i klips kabla.

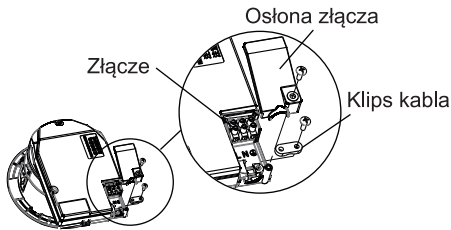

- 4 Zakończ kabel zasilania jak poniżej. Przymocuj kable do terminala i zabezpiecz klipsem do kabla, po czym ponownie załóż osłonę złącza.

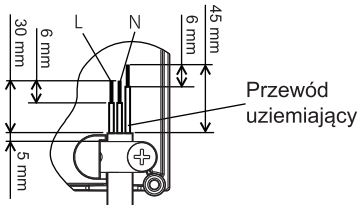

- 5 Upewnij się, że każda płyta jest zainstalowana w pozycji wstępnej jak przedstawiono. Ustaw produkt pod odpowiednim kątem i skieruj w sufit jak przedstawiono.

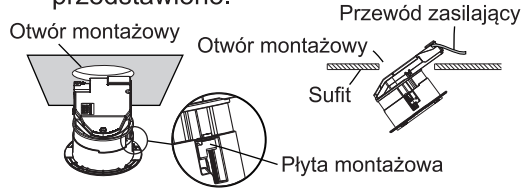

- 6 Dokręcaj wkręt montażowy, aż płyta będzie przylegała do sufitu.

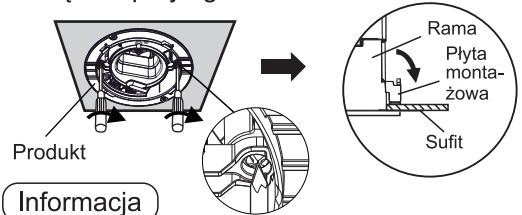

Informacja

Upewnij się, że moment obrotowy wynosi od 60 cN·m do 120 cN·m. Nadmierny moment obrotowy może doprowadzić do uszkodzenia produktu, a niewystarczający do upadku produktu.

- 7 Znajdź znak „▽” na kratce i włóż ją, wyrównując znaki „▽” i „△”.

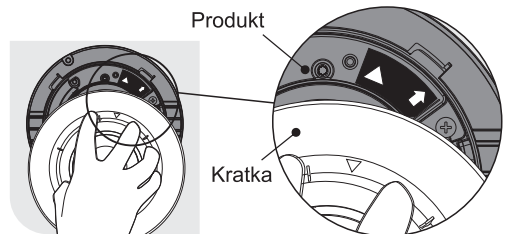

- 8 Obracaj kratkę, aż znak „▽” zrówna się ze znakiem „↑” na produkcie. Kliknięcie sygnalizuje zablokowanie się kratki.

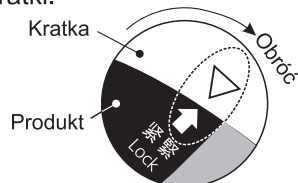

MONTAŻ

⑨ Dokręć wkręt ograniczający.

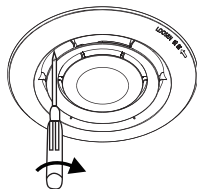

Informacja

Upewnij się, że moment obrotowy wynosi od 20 cN·m do 40 cN·m. Nadmierny moment obrotowy może doprowadzić do uszkodzenia produktu, a niewystarczający do upadku produktu.



PRZESTROGA

- Kratka musi być blisko sufitu.

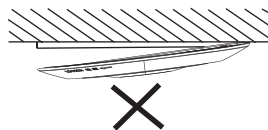

ROZRUCH TESTOWY

Po podłączeniu zasilania uruchom urządzenie i sprawdź wymienione pozycje.

- Czy wentylator się obraca?
- Czy kontrolka LED jest podświetlona na niebiesko?
- Czy urządzenie nadmiernie wibruje lub emituje niepożądany dźwięk?

INSTRUKCJA OBSŁUGI I KONSERWACJI



OSTRZEŻENIE

- Inspekcje i naprawy zlecaj wyłącznie wykwalifikowanemu osobom.
- Przed konserwacją odłącz zasilanie.
- Wentylator może nadal się obracać po odłączeniu zasilania. Przed inspekcją upewnij się, że wentylator całkowicie się zatrzymał.
- Jeśli produkt przestanie być potrzebny, zdemontuj go.
- W przypadku wycieku łatwopalnego gazu nie korzystaj z produktu.
- Nie rozpylaj na produkt wody ani innych cieczy. Nie czyść produktu bezpośrednio wodą ani innymi cieczami.
- Nie demontuj produktu do naprawy lub rekonstrukcji.



PRZESTROGA

- Podczas inspekcji lub czyszczenia produktu noś rękawice.
- Nie wkładaj palców ani obiektów przez kratkę podczas czyszczenia.
- Nie wkładaj palców ani innych obiektów do wylotu cząsteczek nanoe™ X.

INSTRUKCJA OBSŁUGI I KONSERWACJI

Informacja

1. Dokonuj konserwacji przynajmniej raz w roku. Zależnie od środowiska eksploatacji mogą być konieczne częstsze konserwacje.
2. Nie zanurzaj ostrza ani innych części żywicznych w wodzie o temperaturze wyższej niż 60 °C.
3. Nie używaj benzyny, benzenu, rozcieńczalnika ani podobnych alkalicznych detergentów do czyszczenia produktu.



- Wycieraj kurz z powierzchni kratki ściereczką z neutralnym środkiem czyszczącym, a następnie wycieraj suchą ściereczką.

Wylot cząstekek nanoe™ X

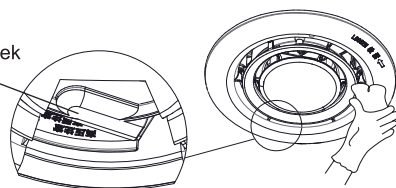

ROZWIĄZYWANIE PROBLEMÓW

W razie problemów z produktem zapoznaj się z poniższą tabelą. Jeśli problem wystąpi ponownie, odłącz przełącznik wielobiegunowy produktu i skontaktuj się z dystrybutorem.

Objaw	Przyczyna	Rozwiązywanie problemów
<ul style="list-style-type: none"> • Wentylator nie obraca się • Brak przepływu powietrza • Podczas pracy nie podświetla się (niebieska) dioda LED 	Przełącznik jest wyłączony	Włącz przełącznik
	Nieprawidłowe okablowanie	Skontaktuj się z dystrybutorem
Produkt wydziela dziwny zapach	Podczas generowania cząstekek nanoe™ X uwalniana będzie niewielka ilość ozonu. Jest to substancja niegroźna dla ludzi.	Jest to normalnym skutkiem działania jednostki. Produkt działa prawidłowo.
Z wylotu dobiega dźwięk	Dźwięk generuje podczas pracy urządzenie do cząstekek nanoe™ X	Jest on ciężki do wykrycia i nie jest objawem awarii jednostki. Produkt działa prawidłowo.
Kontrolka LED (niebieska) miga	Doszło do awarii produktu	Skontaktuj się z dystrybutorem
Nieprawidłowe wstrząsy lub hałas	Możliwe, że produkt zamontowano nieprawidłowo lub uległ awarii	Skontaktuj się z dystrybutorem

DODATKOWE INFORMACJE

Warunki generowania nanoe™ X.

Cząsteczki nanoe™ X powstają z powietrza w pomieszczeniu. W związku z tym, z powodu różnic w temperaturze i wilgotności, generowanie cząsteczek nanoe™ X może nie być stabilne.

Temperatura pokojowa: ok. 5 °C ~ 40 °C
(temperatura punktu rosy: 2 °C lub wyższa)

Wilgotność względna: ok. 30% ~ 85%

Podczas generowania cząsteczek nanoe™ X uwalniana będzie niewielka ilość ozonu. Ilość wygenerowanego ozonu jest znacznie mniejsza niż ta obecna w lesie. Takie stężenie jest niegroźne dla ludzi.

Informacje o nanoe™ X

- Cząsteczki nanoe™ X to rodniki hydroksylowe generowane poprzez dzielenie molekuł wody prądem o wysokim napięciu.
- Cechy nanoe™ X: wysoka zawartość wilgoci, niewielkie cząsteczki, wysoka stabilność itp.



Uwaga: słowo nanoe™ i znak nanoe™ to zarejestrowane znaki towarowe Panasonic Holdings Corporation.

SCHEMAT OKABLOWANIA

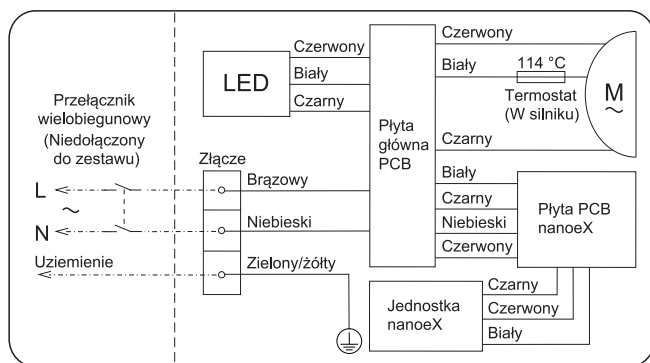

DANE TECHNICZNE

Napięcie znamionowe [V]	Częstotliwość znamionowa [Hz]	Pobór mocy [W]	Objętość powietrza [m ³ /h]	Hałas [dB(A)]	Waga netto [kg]
220	50	4,0	15	23,5	1,1
230	50	4,0	16	25,5	
240	50	4,0	17	27	

- Pobór mocy, objętość powietrza i hałas zmierzono przy ciśnieniu statycznym 0 Pa.
 - Objętość powietrza to mediana zmierzona z zakresem odchylenia $\pm 10\%$.
 - Wartość hałasu to ważona klasa ciśnienia akustycznego A, tj. zmierzona wartość centralna. Zakres odchyień +3 dB ~ -7 dB. Oto metoda pomiarowa: komora bezechowa, wartość hałasu zmierzona z odległości 1 m z przodu, z lewej i spod produktu, po czym obliczono średnią.
 - Produkt może działać w temperaturze -10 °C~40 °C. Praca w innej temperaturze może doprowadzić do awarii. W sekcji „DODATKOWE INFORMACJE” znajdziesz więcej szczegółów na temat środowiska generowania cząsteczek nanoe™ X.
 - Produkt spełnia wymogi normy IPX2 w eksperymencie z kapiącą wodą.
- * Powyższe specyfikacje mogą ulec zmianie bez uprzedzenia.

Ten przenośny generator nanoe™ X zawiera urządzenie generujące produkt biobójczy. Wolne rodniki generowane przez urządzenie znajdujące się w przenośnym generatorze nanoe™ X mają zdolność hamowania zanieczyszczeń, takich jak niektóre rodzaje bakterii, wirusów i pleśni. Aktywne substancje: Wolne rodniki są generowane in-situ z powietrza lub wody w otoczeniu. Zastosowanie: Funkcję urządzenia można zmienić przełącznikiem WŁ./WYŁ.

Informacje na temat utylizacji urządzeń elektrycznych

(w gospodarstwach domowych)



Nie mieszaj używanych urządzeń elektrycznych ani elektronicznych z odpadami zmieszanymi z gospodarstwa domowego. Przekaż nieodpłatnie urządzenie do wskazanego punktu zbiórki, aby zagwarantować prawidłowe przetwarzanie, odzyskiwania i recykling. W niektórych krajach można zwracać produkty lokalnemu sprzedawcy po zakupie nowego urządzenia. Prawidłowa utylizacja produktów pomaga oszczędzać cenne zasoby i zapobiegać potencjalnemu negatywnemu wpływowi na ludzkie zdrowie i środowisko, do którego może dojść w przypadku nieprawidłowego postępowania z odpadami. Skontaktuj się z najbliższym wskazanym punktem zbiórki. W świetle obowiązującego prawa nieprawidłowa utylizacja produktu może być przyczyną nałożenia kar.

Więcej informacji o zbiórce i recyklingu uzyskasz od pracowników administracji samorządowej.

Informacje o utylizacji w krajach poza UE. Symbol jest ważny wyłącznie w UE.

Zanim wyrzucisz urządzenie, skontaktuj się z przedstawicielami lokalnej władzy lub z dystrybutorem i zapytaj o to, jak należy je zutylizować.

Panasonic Ecology Systems Guangdong Co., Ltd.

2 South Chaogui Road, Shunde High Tech Industrial Zone,
Foshan, Guangdong 528306, China

Upoważniony przedstawiciel w UE:

Panasonic Marketing Europe GmbH

Panasonic Testing Centre

Winsbergring 15, 22525 Hamburg, Niemcy

Panasonic UK, a branch of Panasonic Marketing Europe GmbH Maxis 2,
Western Road, Bracknell, Berkshire, RG12 1RT, UK



INSTRUÇÕES DE INSTALAÇÃO E FUNCIONAMENTO

Gerador nanoe

Modelo N.º FV-15CSD1G

Certifique-se de que lê a secção “INSTRUÇÕES DE SEGURANÇA” antes da instalação e funcionamento.

Obrigado por adquirir este produto Panasonic.

Por favor, leia cuidadosamente estas instruções de funcionamento antes de operar e proceder à manutenção.

Se não atuar em conformidade com as instruções, tal poderá resultar em ferimentos ou danos materiais.

Por favor, conserve estas instruções para referência futura.

INSTRUÇÕES DE SEGURANÇA

Por favor, siga
rigorosamente

- Desligue a fonte de alimentação antes de proceder à manutenção.
- Este aparelho pode ser utilizado por crianças a partir dos 8 anos e pessoas com capacidades físicas, sensoriais ou mentais reduzidas ou sem experiência e conhecimento de utilização, caso tenham recebido supervisão ou instruções relativas à utilização segura do aparelho e compreendam os perigos envolvidos. As crianças não devem brincar com o aparelho. A limpeza e manutenção não devem ser realizadas por crianças sem supervisão.
- Os graus de lesões ou danos que podem ocorrer quando as instruções são ignoradas e caso o produto não seja utilizado corretamente foram classificadas e descritas nas indicações seguintes.



ADVERTÊNCIA

Esta indicação significa: Deve ser tratado seriamente uma vez que isto pode resultar em morte ou ferimentos graves.



CUIDADO

Esta indicação significa: Devem ser tratada seriamente uma vez que isto pode resultar em ferimentos ou danos físicos.

INSTRUÇÕES DE INSTALAÇÃO



ADVERTÊNCIA

- O produto tem de estar ligado à terra.
- O produto deve ser instalado em conformidade apenas com o método de instalação aprovado.
- O produto tem de ser operado à tensão nominal.
- O produto tem de ser instalado por profissionais ou pessoal formado com experiência e aptidões equivalentes, em conformidade com as regras nacionais de cablagem.
- Por favor instale um disjuntor com uma separação de contactos de mais de 3 mm para controlar a potência do produto.
- Selecione 60227 IEC 53 (H05VV-F) cabo normal com bainha de policloreto de vinilo. A secção transversal nominal dos condutores é de $3 \times 0,75 \text{ mm}^2$.
- O cabo de alimentação deve ser fixo por baixo da saída do cabo.

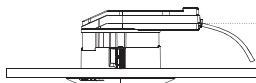

CUIDADO

- O produto e componentes têm de ser instalados de forma estanque.
- Não instale o produto numa janela ou parede.
- Não reconstrua esta produto.
- Não instale o produto numa área exposta a névoa de óleo.
- Não instale o produto em áreas com temperatura elevada.
- O produto deve ser instalado, pelo menos, a 150 mm da superfície adjacente, como demonstrado abaixo.

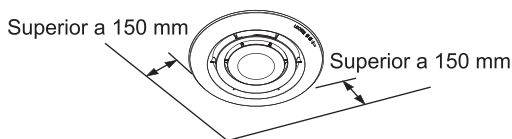
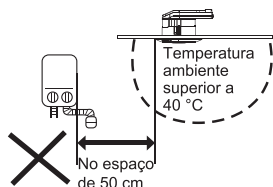
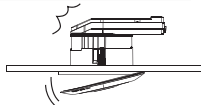

- Não instale o produto numa telhado inclinado.
- O produto será operado com uma interruptor de parede ou semelhante (fornecido no campo), para ligar ou desligar o produto.
- O produto deve ser instalado a, pelo menos, 1,5 m de distância de quaisquer alarmes de fumo ou incêndio. O produto poderá afetar o funcionamento do dispositivo de segurança contra incêndios, resultando num funcionamento inadvertido.
- Não instale em áreas com elevada humidade, tal como casas-de-banho, etc.
- Recomendamos que instale o produto a, pelo menos, 1,5 m de qualquer ventilação.

ACESSÓRIOS FORNECIDOS

Os seguintes acessórios são fornecidos com o produto na embalagem. Quando desembalar, verifique se os acessórios se encontram todos incluídos. Caso contrário, contacte o seu revendedor.

Desenho	Nome	Qtd.
	Instruções de instalação e funcionamento	1

COMPONENTES E DIMENSÕES

Unidade: mm

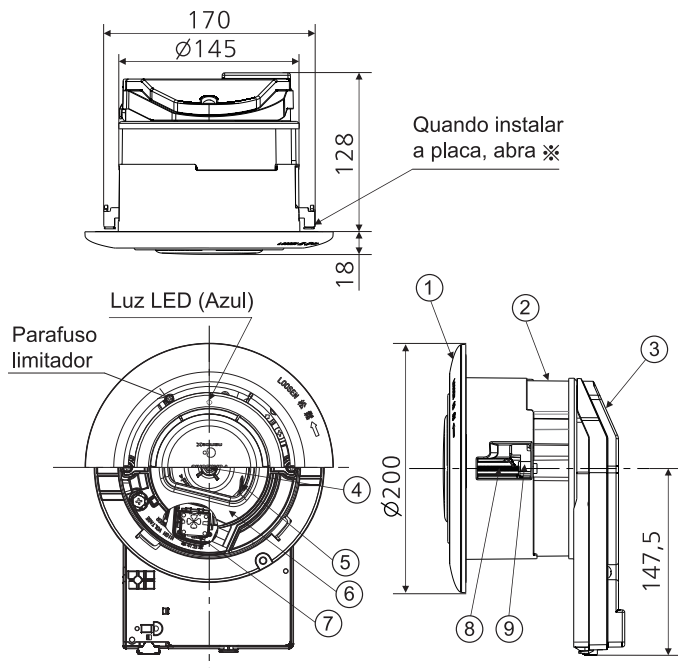

N.º	Nome da peça	Qtd.
①	Louvre	1
②	Chassis	1
③	Conjunto da caixa elétrica	1
④	Motor	1
⑤	Ventilador	1
⑥	Conjunto do orifício	1
⑦	Unidade nanoe™ X	1
⑧	Parafuso de instalação	2
⑨	Placa de instalação	2

✖ Posição inicial da placa de instalação é fechada.

■ O produto é usado para limpar o ar na divisão ao gerar nanoe™ X.

FORMA DE INSTALAÇÃO

Aviso

Antes de iniciar a instalação, certifique-se de que todas as alimentações elétricas estão isoladas e trancadas.

- 1 Perfure um orifício de instalação de $\varnothing 150 \text{ mm} \pm 3 \text{ mm}$ ($\varnothing 147 \text{ mm} \sim 153 \text{ mm}$) no teto e exponha a fonte de alimentação.

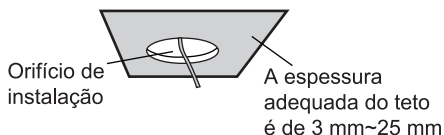

- 2 Remova o parafuso limitador, rode o louvre ao longo da seta para o libertar do chassis.

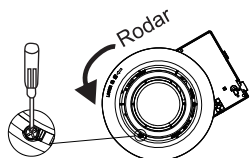

- 3 Remova a tampa do terminal e o grampo para o cabo.

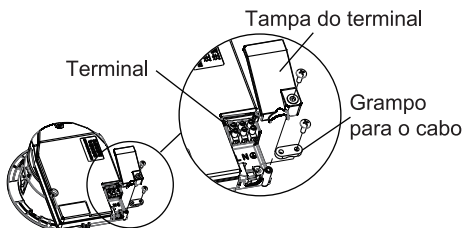

- 4 Termine o cabo da fonte de alimentação como demonstrado. Fixe os cabos ao terminal e prenda com o grampo para o cabo e substitua a tampa do terminal.

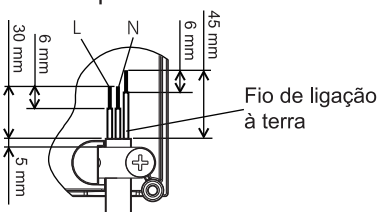

- 5 Certifique-se de que cada placa de instalação se encontra na posição inicial (apresentada abaixo). Incline o produto e oriente-o para dentro do teto, como demonstrado.



- 6 Rode o parafuso de instalação do produto para a esquerda, até a placa de instalação se fixar ao teto.

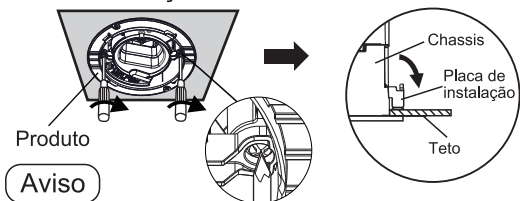

Aviso

Certifique-se de que o binário de aperto se situa no intervalo de 60 cN·m a 120 cN·m. Um binário de aperto excessivo poderá resultar em danos ao produto; um binário de aperto insuficiente poderá resultar na queda do produto.

- 7 Encontre a marca "▽" no louvre, coloque o louvre no produto, alinhando a marca "▽" com "△" presente no produto.

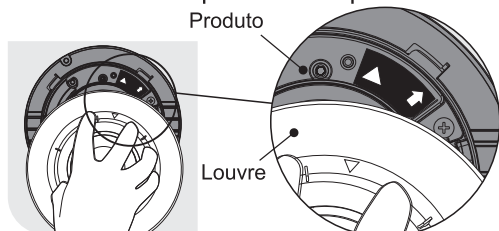

- 8 Rode o louvre até a marca "▽" se alinhar com a marca "↑" presente no produto. Quando ouvir um som de encaixe, o louvre está bloqueado na respetiva posição.

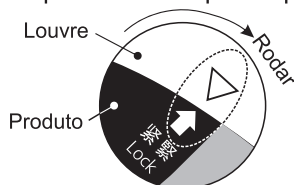

FORMA DE INSTALAÇÃO

⑨ Fixe o parafuso limitador.

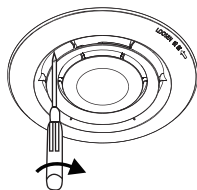

Aviso

Certifique-se de que o binário de aperto se situa no intervalo de 20 cN·m a 40 cN·m. Um binário de aperto excessivo poderá resultar em danos ao produto; um binário de aperto insuficiente poderá resultar na queda do produto.



CUIDADO

- Mantenha o louvre junto ao teto.

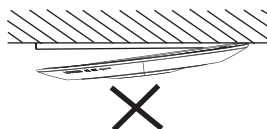

FUNCIONAMENTO DE TESTE

Verifique os itens seguintes efetuando um funcionamento de teste após ligar a alimentação.

- O ventilador roda?
- A luz LED azul acende-se?
- Possui vibrações ou ruídos anormais?

INSTRUÇÕES DE USO E MANUTENÇÃO



ADVERTÊNCIA

- A inspeção e o reparo devem ser efetuadas apenas por pessoal qualificado.
- Desligue a fonte de alimentação antes de proceder à manutenção.
- O ventilador poderá continuar a rodar quando a fonte de alimentação for desligada. Certifique-se de que o ventilador parou antes de proceder à inspeção.
- Caso já não seja necessário, o produto deve ser removido.
- Caso exista uma fuga de gás inflamável, não opere o produto.
- Não pulverize ou limpe o produto diretamente com água ou outro líquido.
- Não desmonte o produto para reparações ou reconstruções.



CUIDADO

- Ao inspecionar ou limpar o produto, utilize luvas.
- Não insira dedos ou objetos na folga do louvre ao limpar.
- Não insira dedos ou objetos estranhos na saída nanoe™ X.

INSTRUÇÕES DE USO E MANUTENÇÃO

Aviso

1. É recomendado efetuar a manutenção do produto pelo menos uma vez por ano. Consoante o ambiente, esta poderá ser necessária mais regularmente.
2. Não submerja a lâmina ou outras peças de resina em água quente com uma temperatura superior a 60 °C.
3. Não utilize gasolina, benzeno, diluente ou qualquer outro detergente alcalino deste tipo para a limpeza do produto.



- Limpe o pó da superfície do louvre com um pano adicionando um pano de limpeza neutro, e depois secar a persiana com um pano macio e seco.

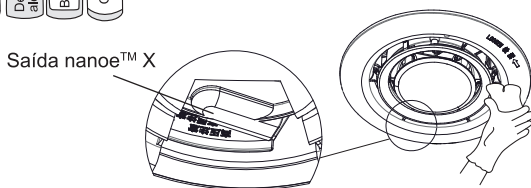

RESOLUÇÃO DE PROBLEMAS

Caso ocorra uma avaria, verifique o produto de acordo com a tabela abaixo. Se o erro ainda ocorrer, desligue todos os disjuntores do produto e contacte o seu revendedor.

Sintoma	Causa	Resolução de problemas
• O ventilador não roda • Sem fluxo de ar • A luz LED (Azul) de funcionamento não se acende	O interruptor está desligado	Ligue o interruptor
	Cablagem incorreta	Contacte o seu revendedor
É detetado um odor estranho	Quando o nanoe™ X é gerado, uma pequena quantidade de ozono será libertado. Todavia, este não é prejudicial para os seres humanos	Este é o funcionamento normal da unidade. Não existe um funcionamento anormal.
Emite um ligeiro som de “silvo” em tonor do orifício	O ruído é gerado pelo dispositivo nanoe™ X durante o funcionamento	Apesar de ser difícil de detetar, este é o funcionamento normal da unidade. Não existe um funcionamento anormal.
A luz LED (Azul) pisca	Existe uma avaria do produto	Contacte o seu revendedor
Vibração ou ruído anormal	A instalação foi efetuada incorretamente ou existe uma avaria do produto	Contacte o seu revendedor

MAIS INFORMAÇÕES

■ Condições para a geração de nanoe™ X.

O nanoe™ X é gerado ao usar o ar na divisão. Portanto, devido às diferenças em temperatura e humidade, o nanoe™ X poderá não ser gerado estavelmente.

Temperatura ambiente: cerca de 5 °C ~ 40 °C

(temperatura do ponto de orvalho: 2 °C ou superior)

Humidade relativa: cerca de 30% ~ 85%

■ Quando o nanoe™ X é gerado, uma pequena quantidade de ozono será libertado. Contudo, a quantidade de ozono é gerado é muito mais pequena do que o ozono presente numa floresta, o que não é prejudicial para os seres humanos.

■ Sobre o nanoe™ X

- O denominado nanoe™ X são partículas de purificação de água eletricamente carregadas, geradas ao aplicar uma tensão elevada para separar as moléculas de água.



- Características nanoe™ X: elevado teor de humidade, partículas de pequena dimensão, elevada estabilidade, etc.

Nota: nanoe™ e a marca nanoe™ são marcas registadas da Panasonic Holdings Corporation.

DIAGRAMA DA CABLAGEM

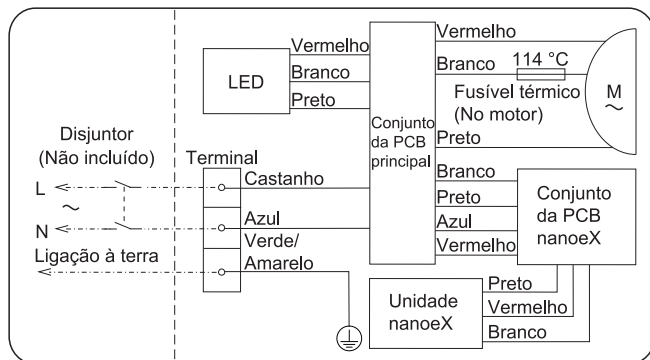

ESPECIFICAÇÕES

Tensão nominal [V]	Frequência nominal [Hz]	Consumo de energia [W]	Volume de ar [m ³ /h]	Ruído [dB(A)]	Peso líquido [kg]
220	50	4,0	15	23,5	1,1
230	50	4,0	16	25,5	
240	50	4,0	17	27	

- Os valores do consumo energético, volume de ar e de ruído são medidos quando a pressão estática é de 0 Pa.
- O volume de ar é o valor central medido com um intervalo de tolerância de $\pm 10\%$.
- O valor do ruído é o grau de pressão sonora ponderado A, que é o valor central medido, o respetivo intervalo de tolerância é de +3 dB ~ -7 dB. O método de medição é o seguinte: uma câmara anecóica, medir o valor de ruído a 1 m de distância da frente, à esquerda e por baixo do produto, depois é obtido o valor médio.
- A temperatura ambiente aplicável deste produto situa-se na gama de -10 °C~40 °C, sendo que a sua utilização fora desta gama pode causar uma avaria. No entanto, consulte a secção “MAIS INFORMAÇÕES” para o ambiente gerador do nanoe™ X.
- Este produto cumpre os requisitos da norma IPX2 contra a experiência da gota de água.

* A especificação presente acima poderá ser alterada sem aviso prévio.

Este gerador nanoe™ X portátil incorpora um dispositivo que gera um produto biocida. Os radicais livres, gerados por um dispositivo incorporado no gerador nanoe™ X portátil possuem a capacidade de inibir poluentes, tais como determinados tipos de bactérias, vírus e bolor. Substâncias ativas: Radicais livres gerados in-situ a partir do ar ambiente ou da água.

Utilização: A função deste dispositivo pode ser ligada/desligada usando um interruptor.

Informações sobre a eliminação de equipamento

elétrico (residências domésticas)



Os aparelhos elétricos e eletrônicos usados não devem ser misturados com o lixo doméstico geral. Para um tratamento, recuperação e reciclagem adequados, é favor levar estes produtos a pontos de recolha designados, onde serão aceites sem quaisquer custos. Alternativamente, em alguns países poderá devolvê-lo ao seu revendedor local aquando da compra de um novo aparelho. A eliminação correta de um produto ajudará a poupar valiosos recursos e a prevenir quaisquer potenciais efeitos negativos para a saúde humana e para o ambiente que, de outra forma, poderiam advir de um manuseamento inadequado dos resíduos. Por favor contacte o seu ponto de recolha designado mais próximo. Podem ser aplicadas sanções pela eliminação incorreta destes resíduos, em conformidade com a legislação nacional.

Para mais informações sobre recolha e reciclagem, por favor contacte o seu município local.

Informação sobre a eliminação noutros países fora da União Europeia.

Este símbolo é válido apenas na União Europeia.

Se desejar eliminar este aparelho, contacte as suas autoridades locais ou o revendedor e solicite o método correto de eliminação.

Panasonic Ecology Systems Guangdong Co., Ltd.

2 South Chaogui Road, Shunde High Tech Industrial Zone,
Foshan, Guangdong 528306, China

Representante Autorizado na UE:

Panasonic Marketing Europe GmbH

Panasonic Testing Centre

Winsbergring 15, 22525 Hamburgo, Alemanha

Panasonic UK, a branch of Panasonic Marketing Europe GmbH Maxis 2,
Western Road, Bracknell, Berkshire, RG12 1RT, UK



NÁVOD NA INŠTALÁCIU A OBSLUHU

Generátor nanoe

Č. modelu FV-15CSD1G

Pred inštaláciou a prevádzkovaním si nezabudnite prečítať časť „BEZPEČNOSTNÉ POKYNY“.

Ďakujeme, že ste zakúpili tento výrobok značky Panasonic.
Pred prevádzkou a údržbou si pozorne prečítajte tento návod na obsluhu.
Opomenutie dodržiavať pokyny by mohlo mať za následok poranenie alebo majetkovú škodu.
Tieto pokyny uschovajte na možnú potrebu v budúcnosti.

BEZPEČNOSTNÉ POKYNY

Striktne dodržiavajte

- Pred údržbou odpojte napájanie.
- Deti od 8 rokov a osoby so zníženými fyzickými, zmyslovými alebo duševnými schopnosťami alebo nedostatočnými skúsenosťami a vedomosťami môžu používať tento spotrebič len pod dohľadom alebo ak boli oboznámené o používaní spotrebiča bezpečným spôsobom a poznajú riziká spojené s jeho používaním. Deti sa nesmú so spotrebičom hrať. Čistenie a používateľskú údržbu nesmú vykonávať deti bez dohľadu.
- Stupne zranenia alebo poškodenia, ktoré môžu vzniknúť pri nedodržaní pokynov a pri nesprávnom používaní výrobku, boli klasifikované a opísané podľa nasledujúcich údajov.



VÝSTRAHA

Toto označenie znamená: Je potrebné brať to vážne, pretože môže mať za následok smrť alebo vážne zranenie.



UPOZORNENIE

Toto označenie znamená: Je potrebné brať to vážne, pretože môže mať za následok poranenie alebo fyzické poškodenie.

NÁVOD NA INŠTALÁCIU



VÝSTRAHA

- Výrobok musí byť uzemnený.
- Výrobok sa musí inštalovať len v súlade so schváleným spôsobom inštalácie.
- Výrobok sa musí prevádzkovať pri menovitom napätí.
- Výrobok musia inštalovať odborníci alebo vyškolený personál s ekvivalentnými odbornými znalosťami a zručnosťami v súlade s vnútroštátnymi predpismi o elektroinštalácii.
- Na ovládanie napájania výrobku nainštalujte prepínač so všetkými pólmí a vzdialenosťou kontaktov viac ako 3 mm.
- Prosím, vyberte obyčajný kábel s polyvinylchloridovým plášťom 60227 IEC 53 (H05VV-F). Menovitý prierez vodičov je $3 \times 0,75 \text{ mm}^2$.
- Napájací kábel musí byť upevnený pod výstupom kábla.

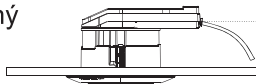

UPOZORNENIE

- Výrobok a komponenty musia byť nainštalované pevne.
- Výrobok neinštalujte na okno alebo stenu.
- Tento výrobok nerekonštruujte.
- Výrobok neinštalujte v oblasti vystavenej olejovej hmle.
- Výrobok neinštalujte na miestach s vysokou teplotou.
- Výrobok sa musí inštalovať vo vzdialenosti najmenej 150 mm od príľahlého povrchu, ako je znázornené nižšie.

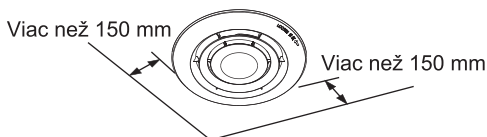
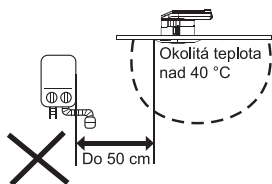
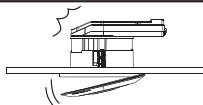

- Výrobok neinštalujte na šikmý strop.
- Výrobok sa má ovládať pomocou nástenného spínača alebo podobného zariadenia (dodaného na mieste), ktorým sa výrobok zapína/vypína.
- Výrobok sa má inštalovať minimálne 1,5 m od akéhokoľvek dymového alebo požiarneho alarmu. Výrobok môže ovplyvniť činnosť požiarneho bezpečnostného zariadenia, čo môže mať za následok jeho neúmyselnú prevádzku.
- Neinštalujte v priestoroch s vysokou vlhkosťou, ako je kúpeľňa a pod.
- Výrobok sa odporúča inštalovať minimálne 1,5 m od akéhokoľvek ventilačného otvoru.

DODÁVANÉ PRÍSLUŠENSTVO

V balení sa k výrobku dodáva nasledujúce príslušenstvo. Po vybalení skontrolujte, či je súčasťou balenia všetko príslušenstvo. V opačnom prípade sa obráťte na svojho predajcu.

Výkres	Názov	Množstvo
	Návod na inštaláciu a obsluhu	1

KOMPONENTY A ROZMERY

Jednotka: mm

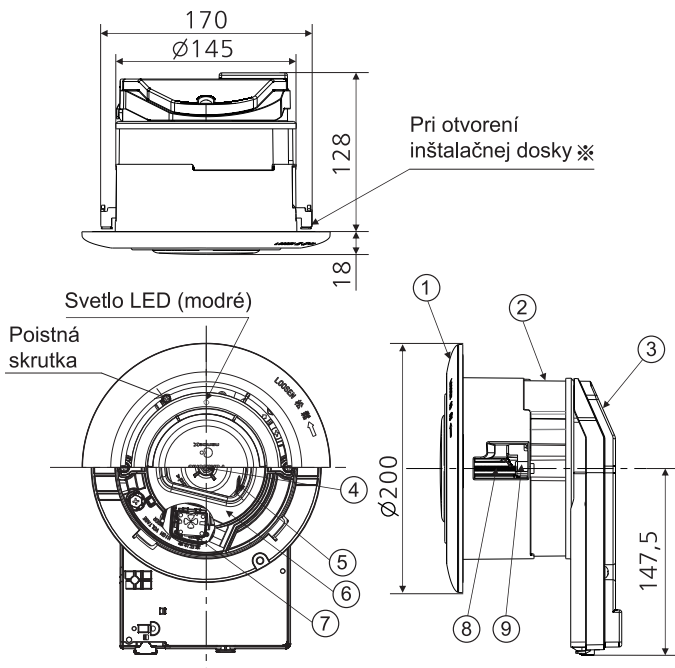

Č.	Názov časti	Množstvo
①	Mriežka	1
②	Rám	1
③	Zostava elektrickej skrinky	1
④	Motor	1
⑤	Ventilátor	1
⑥	Zostava clony	1
⑦	Jednotka nanoe™ X	1
⑧	Inštaláčna skrutka	2
⑨	Inštaláčna doska	2

✘ Počiatočná poloha inštaláčnej dosky je zatvorená.

■ Výrobok sa používa na čistenie vzduchu v miestnosti generovaním vzduchu nanoe™ X.

SPÔSOB INŠTALÁCIE

Upozornenie

Pred začatím inštalácie sa uistite, že všetky elektrické zdroje sú odpojené a zablokované.

- 1 Na strope vytvorte inštalačný otvor $\varnothing 150 \text{ mm} \pm 3 \text{ mm}$ ($\varnothing 147 \text{ mm} \sim 153 \text{ mm}$) a odkryte napájací zdroj.

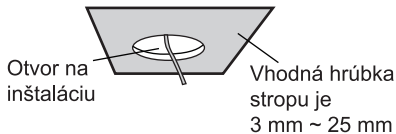

- 2 Odstráňte poistnú skrutku a otočte mriežku podľa šípky, aby sa uvoľnila z rámu.

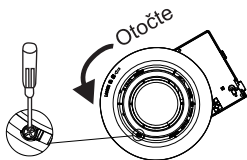

- 3 Odstráňte kryt koncovky a svorku na kábel.

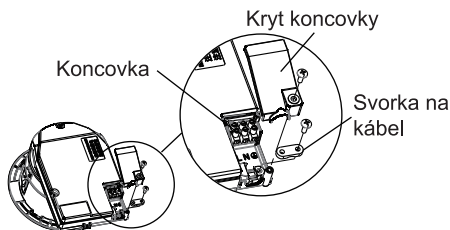

- 4 Ukončíte napájací kábel podľa obrázka. Pripevnite káble k svorke, zaistíte ich pomocou svorky na kábel a nasadíte kryt koncovky.

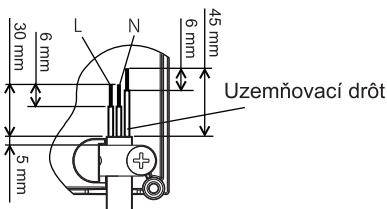

- 5 Uistite sa, že každá inštalačná doska je v počiatočnej polohe (znázornené nižšie). Nakloňte výrobok a nasmerujte ho do stropu podľa obrázka.

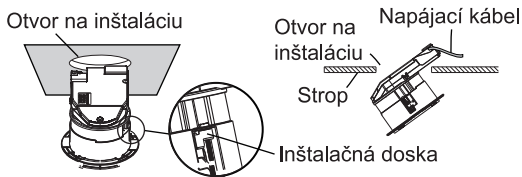

- 6 Otáčajte inštalačnou skrutkou výrobku v smere pohybu hodinových ručičiek, kým sa inštalačná doska neprichytí k stropu.

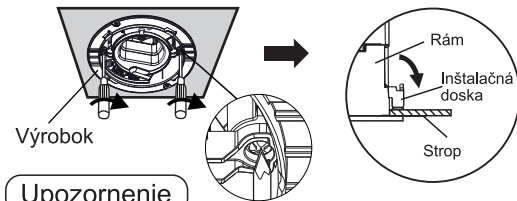

Upozornenie

Uistite sa, že uťahovací moment je v rozsahu 60 cN·m až 120 cN·m. Nadmerný krútiaci moment môže spôsobiť poškodenie výrobku; nedostatočný krútiaci moment môže spôsobiť pád výrobku.

- 7 Nájdite značku „▽“ na mriežke, umiestnite žalúziu na výrobok a zarovnajte značku „▽“ so značkou „△“ na výrobku.

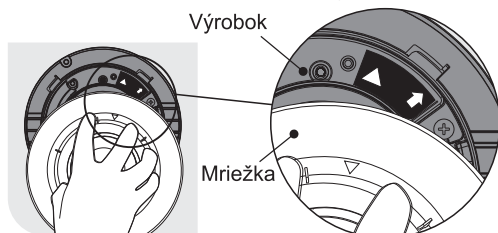

- 8 Otáčajte mriežkou, kým značka „▽“ nebude zarovno so značkou „↑“ na výrobku. Keď začujete cvaknutie, mriežka je zaistená v správnej polohe.

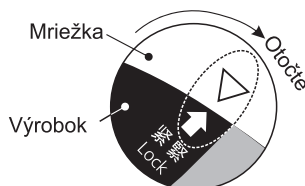

SPÔSOB INŠTALÁCIE

⑨ Upevnite poistnú skrutku.

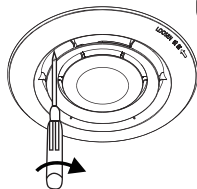

Upozornenie

Uistite sa, že uťahovací moment je v rozsahu 20 cN·m až 40 cN·m. Nadmerný krútiaci moment môže spôsobiť poškodenie výrobku; nedostatočný krútiaci moment môže spôsobiť pád výrobku.



UPOZORNENIE

- Mriežku držte blízko stropu.

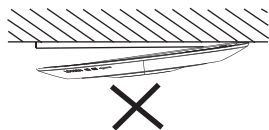

TESTOVACIA PREVÁDZKA

Po pripojení napájania skontrolujte skúšobnou prevádzkou nasledujúce položky.

- Otáča sa ventilátor?
- Svieti modré svetlo LED?
- Vykazuje výrobok abnormálne vibrácie alebo hluk?

NÁVOD NA POUŽÍVANIE A ÚDRŽBU



VÝSTRAHA

- Kontrolu a opravu smú vykonávať len kvalifikované osoby.
- Pred údržbou odpojte napájanie.
- Ventilátor sa môže otáčať aj po vypnutí napájania. Pred kontrolou sa uistite, že sa ventilátor zastavil.
- Ak už nie je výrobok potrebný, treba ho odstrániť.
- V prípade úniku horľavého plynu výrobok nepoužívajte.
- Na výrobok nestriekajte priamo vodu ani inú tekutinu, ani ho nimi nečistite.
- Výrobok nerozoberajte na vykonanie opravy alebo rekonštrukcie.



UPOZORNENIE

- Pri kontrole alebo čistení výrobku používajte rukavice.
- Pri čistení nekladajte prsty ani predmety do medzery mriežky.
- Do výstupu zo zariadenia nanoe™ X nekladajte prsty ani cudzie predmety.

NÁVOD NA POUŽÍVANIE A ÚDRŽBU

Upozornenie

1. Údržbu výrobku odporúčame vykonať aspoň raz ročne.
V závislosti od prostredia sa môže vyžadovať pravidelnejšie.
2. Neponárajte lopatku ani iné živicové časti do horúcej vody s teplotou vyššou ako 60 °C.
3. Na čistenie výrobku nepoužívajte benzín, benzén, riedidlo ani iné podobné alkalické čistiace prostriedky.



- Prach na povrchu mriežky vyčistíte handričkou s prídavkom neutrálneho čistiaceho prostriedku a potom mriežku vysušte mäkkou suchou handričkou.

Výstup zo zariadenia nanoe™ X

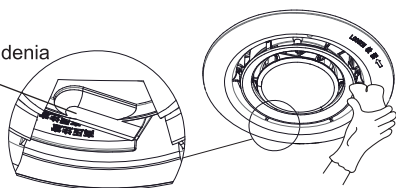

RIEŠENIE PROBLÉMOV

Ak sa vyskytne porucha, skontrolujte výrobok podľa nasledujúcej tabuľky. Ak sa chyba stále vyskytuje, vypnite výrobok, odpojte všetky pólky výrobku a kontaktujte predajcu.

Symptóm	Príčina	Riešenie problémov
• Ventilátor sa neotáča • Žiadne prúdenie vzduchu • (Modré) svetlo LED prevádzky nesvieti	Vypínač je vo vypnutej polohe	Vypínač prepnite do zapnutej polohy
	Nesprávne zapojenie	Kontaktujte svojho predajcu
Zistili ste zvláštny zápach	Pri generovaní vzduchu nanoe™ X sa uvoľňuje malé množstvo ozónu. Nebude však škodlivý pre ľudí.	Toto je bežná prevádzka jednotky. Nevyskytuje sa žiadna abnormálna operácia.
Okolo otvoru znie „pískanie“.	Hluk je generovaný zariadením nanoe™ X počas jeho prevádzky.	Aj keď je to ťažké zistiť, ide o bežnú prevádzku jednotky. Nevyskytuje sa žiadna abnormálna operácia.
(Modré) svetlo LED bliká	Vyskytla sa porucha výrobku	Kontaktujte svojho predajcu
Abnormálne chvenie alebo hluk	Inštalácia bola vykonaná nesprávne alebo došlo k poruche výrobku	Kontaktujte svojho predajcu

ĎALŠIE INFORMÁCIE

■ Podmienky na generovanie vzduchu nanoe™ X.

Vzduch nanoe™ X sa generuje s využitím vzduchu v miestnosti. Preto kvôli rozdielom v teplote a vlhkosti sa vzduch nanoe™ X nemusí generovať stabilne.

Teplota v miestnosti: asi 5 °C~40 °C

(teplota rosného bodu: 2 °C alebo viac)

Relatívna vlhkosť: asi 30% až 85%

■ Pri generovaní vzduchu nanoe™ X sa uvoľňuje malé množstvo ozónu. No tento objem generovaného ozónu je omnoho menší ako objem ozónu v lese, ktorý nie je škodlivý pre ľudí.

■ Informácie o vzduchu nanoe™ X

- Vzduch nanoe™ X sú častice potiahnuté vodou určené na čistenie, ktoré vznikajú pri použití vysokého napätia na oddelenie molekúl vody.
- Parametre vzduchu nanoe™ X: vysoký obsah vlhkosti, malé častice, vysoká stabilita atď.



Poznámka: názov nanoe™ a značka nanoe™ sú ochranné známky spoločnosti Panasonic Holdings Corporation.

SCHÉMA ZAPOJENIA

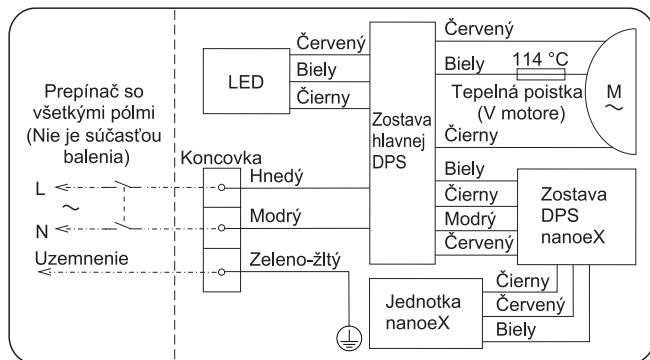

TECHNICKÉ ÚDAJE

Menovité napätie [V]	Menovitá frekvencia [Hz]	Spotreba elektrickej energie [W]	Objem vzduchu [m ³ /h]	Hluk [dB(A)]	Čistá hmotnosť [kg]
220	50	4,0	15	23,5	1,1
230	50	4,0	16	25,5	
240	50	4,0	17	27	

- Hodnoty spotreby energie, objemu vzduchu a hlučnosti sa merajú pri statickom tlaku 0 Pa.
- Objem vzduchu je stredná hodnota meraná s toleranciou $\pm 10\%$.
- Hodnota hluku je vážená úroveň akustického tlaku A, ktorá je hlavnou hodnotou meranou, jeho tolerančný rozsah je od +3 dB do -7 dB. Metóda merania je nasledovná: v bezodrazovej miestnosti zmerajte hodnotu hluku vo vzdialenosti 1 m od prednej, ľavej a spodnej časti výrobku a potom zistíte priemernú hodnotu.
- Použiteľná teplota okolia tohto výrobku je v rozsahu $-10\text{ °C} \sim 40\text{ °C}$; používanie mimo tohto rozsahu môže spôsobiť poruchu. Informácie o prostredí generovania vzduchu nanoe™ X nájdete v časti „ĎALŠIE INFORMÁCIE“.
- Tento výrobok spĺňa požiadavku na ochranu IPX2 proti vniknutiu kvapky vody.
* Vyššie uvedená špecifikácia sa môže zmeniť bez predchádzajúceho upozornenia.

Tento prenosný generátor nanoe™ X obsahuje zariadenie, ktoré generuje biocídny produkt. Voľné radikály generované zariadením, ktoré je súčasťou prenosného generátora nanoe™ X, dokážu blokovať určité znečisťujúce látky, ako sú niektoré druhy baktérií, vírusov a plesní. Aktívne látky: voľné radikály vznikajúce in-situ z okolitého vzduchu alebo vody.

Použitie: Túto funkciu zariadenia možno zapnúť/vypnúť vypínačom.

Informácie o likvidácii elektrických zariadení

(súkromné domácnosti)



Použitie elektrické a elektronické spotrebiče sa nemajú miešať s bežným domovým odpadom. V záujme správneho spracovania, zhodnotenia a recyklácie odovzdajte tieto výrobky na určených zberných miestach, kde budú prijaté bezplatne. V niektorých krajinách ich môžete prípadne vrátiť miestnemu predajcovi pri kúpe nového spotrebiča. Správna likvidácia výrobku pomôže ušetriť cenné zdroje a zabrániť prípadným negatívnym účinkom na ľudské zdravie a životné prostredie, ktoré by inak mohli vzniknúť v dôsledku nevhodného nakladania s odpadom. Obráťte sa na najbližšie určené zberné miesto. Za nesprávnu likvidáciu tohto odpadu môžu byť v súlade s vnútroštátnymi právnymi predpismi uložené sankcie.

Viac informácií o zbere a recyklácii vám poskytne orgán miestnej samosprávy.

Informácie o likvidácii v iných krajinách mimo Európskej únie. Tento symbol je platný len v Európskej únii.

Ak chcete tento spotrebič zlikvidovať, obráťte sa na miestne úrady alebo predajcu a požiadajte o informácie o správnom spôsobe likvidácie.

Panasonic Ecology Systems Guangdong Co., Ltd.
2 South Chaogui Road, Shunde High Tech Industrial Zone,
Foshan, Guangdong 528306, China

Autorizovaný zástupca v EÚ:
Panasonic Marketing Europe GmbH
Panasonic Testing Centre

Winsbergring 15, 22525 Hamburg, Nemecko

Panasonic UK, a branch of Panasonic Marketing Europe GmbH Maxis 2,
Western Road, Bracknell, Berkshire, RG12 1RT, UK



ASENNUS- JA KÄYTTÖOHJEET

nanoe-generaattori

Malli nro FV-15CSD1G

Varmista kohdan ”TURVALLISUUSOHJEET” lukeminen ennen asennusta ja käyttöä.

Kiitos tämän Panasonic-tuotteen hankinnasta.

Lue nämä ohjeet huolellisesti ennen käyttöä ja huoltoa.

Turvaohjeiden noudattamatta jättäminen voi aiheuttaa loukkaantumisen tai omaisuusvahinkoja.

Säilytä nämä ohjeet tulevaisuuden viitetietoina.

TURVALLISUUSOHJEET

Noudata tarkasti

■ Katkaise virransyöttö ennen huoltoa.

■ Yli 8-vuotiaat lapset ja henkilöt, joiden fyysiset, aistinvaraiset tai henkiset ominaisuudet ovat heikentyneet tai joilta puuttuu kokemus ja tieto, saavat käyttää laitetta, jos heitä valvotaan laitteen käytössä ja heille on annettu ohjeet laitteen turvallisen käytön osalta, ja he ymmärtävät laitteeseen liittyvät vaarat. Lapset eivät saa leikkiä laitteella. Lapset eivät saa puhdistaa laitetta tai tehdä kunnossapitotoimia laitteelle ilman valvontaa.

■ Vammat tai vahingot, joita voi aiheutua, jos ohjeita ei noudateta ja jos tuotetta ei käytetä oikein, on luokiteltu ja kuvattu seuraavilla merkinnöillä.



VAROITUS

Tämä ilmaisu tarkoittaa: Tulee käsitellä vakavasti tämän saattaessa tuottaa hengenmenetyksen tai vakavan vammautumisen.



HUOMIO

Tämä ilmaisu tarkoittaa: Tulee kohdella vakavasti, tämän saattaessa tuottaa vakavan vamman tai fyysisen vaurion.

ASENNUSOHJEET

VAROITUS

- Tuotteen tulee olla maadoitettu.
- Tuote on asennettava ainoastaan hyväksytyyn asennusmenetelmän mukaisesti.
- Tuotetta on käytettävä nimellisjännitteellä.
- Ammattilaisten tai koulutetun henkilöstön, jolla on vastaava asiantuntemus ja taidot, on asennettava tuote kansallisten kytkentäsääntöjen mukaisesti.
- Asenna kaikkinaipainen kytkin, jonka koskettimien etäisyys toisistaan on yli 3 mm, tuotteen virran säätöä varten.
- Valitse 60227 IEC 53 (H05VV-F) tavallinen polyvinyylikloridivaippainen kaapeli. Johtimien nimellinen poikkipinta-ala on $3 \times 0,75 \text{ mm}^2$.
- Virtajohto on kiinnitettävä johdon ulostulon alapuolelle.

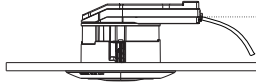

HUOMIO

- Tuote ja komponentit on asennettava tiiviisti.
- Älä asenna tuotetta ikkunan tai seinän päälle.
- Älä rekonstruoi tätä tuotetta.
- Älä asenna tuotetta alueelle, joka altistuu öljysumulle.
- Älä asenna tuotetta alueille, joissa on korkea lämpötila.
- Tuote on asennettava vähintään 150 mm:n päähän viereisestä pinnasta alla olevan kuvan mukaisesti.

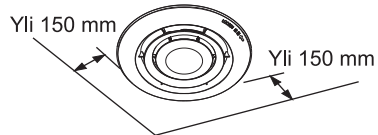
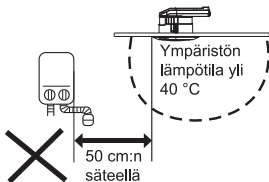
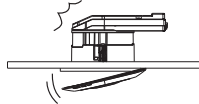

- Älä asenna tuotetta vinoon kattoon.
- Tuotetta on käytettävä seinäkytkimellä tai vastaavalla (kenttätoimitukseen kuuluvalla), joka kytkee tuotteen PÄÄLLE/POIS PÄÄLTÄ.
- Tuote on asennettava vähintään 1,5 metrin päähän savu- tai palohälyttimestä. Tuote voi vaikuttaa paloturvallisuuden toimintaan ja johtaa tahattomaan toimintaan.
- Älä asenna tiloihin, joissa on korkea kosteus, kuten kylpyhuoneeseen jne.
- On suositeltavaa asentaa tuote vähintään 1,5 metrin päähän tuuletusaukosta.

MUKANA TULEVAT TARVIKKEET

Seuraavat lisävarusteet toimitetaan tuotteen mukana pakkauksessa. Kun purat pakkauksen, tarkista, että kaikki tarvikkeet ovat mukana. Jos näin ei ole, ota yhteys jälleenmyyjään.

Piirros	Nimi	Lkm.
	Asennus- ja käyttöohjeet	1

KOMPONENTIT JA MITTASUHTEET

Yksikkö: mm

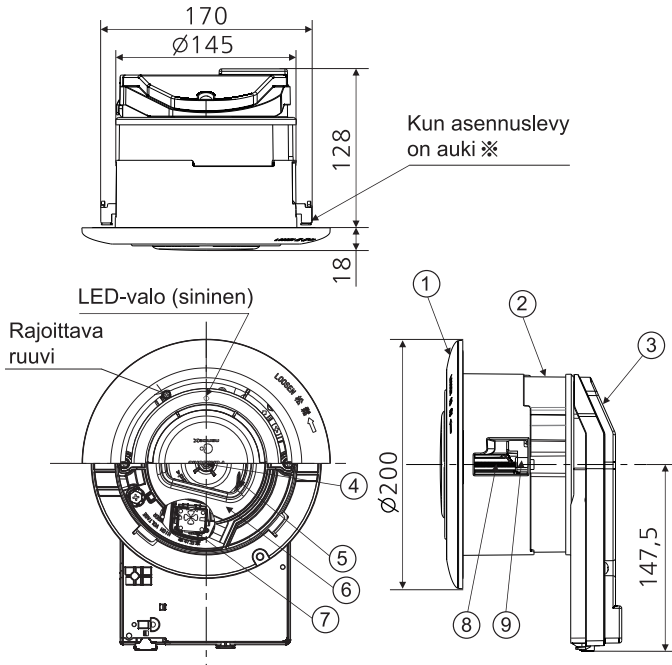

Nro.	Osan nimi	Lkm.
①	Säleikkö	1
②	Kehys	1
③	Sähköinen kotelo kokoonpano	1
④	Moottori	1
⑤	Puhallin	1
⑥	Suuaukon kokoonpano	1
⑦	nanoe™ X -yksikkö	1
⑧	Asennusruuvi	2
⑨	Asennuslevy	2

✘ Asennuslevyn alkuasento on suljettu.

■ Tuotetta käytetään huoneilman puhdistamiseen nanoe™ X ta tuottamalla.

ASENTAMINEN

Ilmoitus

Varmista ennen asennuksen aloittamista, että kaikki sähköt on eristetty ja lukittu.

- ① Tee kattoon $\varnothing 150 \text{ mm} \pm 3 \text{ mm}$ ($\varnothing 147 \text{ mm} \sim 153 \text{ mm}$) asennusreikä ja ota virtalähde esiin.

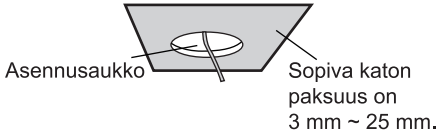

- ② Irrota rajoitusruuvi, käännä säleikköä nuolen osoittamalla tavalla irrottaaksesi sen kehystä.

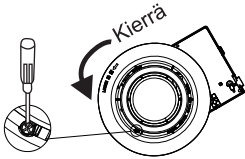

- ③ Irrota päätelaitteen suojuks ja johdon pidike.

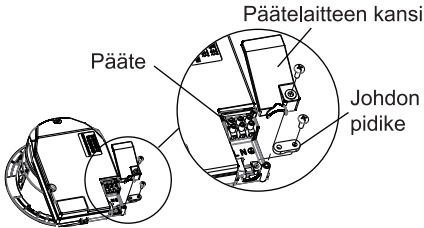

- ④ Päätä virtalähteen kaapeli kuvan mukaisesti. Kiinnitä kaapelit päätelaitteeseen ja kiinnitä ne johdon pidikkeellä ja aseta päätelaitteen kansi takaisin paikoilleen.

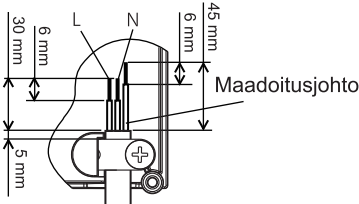

- ⑤ Varmista, että kukin asennuslevy on alkuasennossa (kuvassa alla). Käännä tuote kulmaan ja suuntaa se kattoon kuvan mukaisesti.

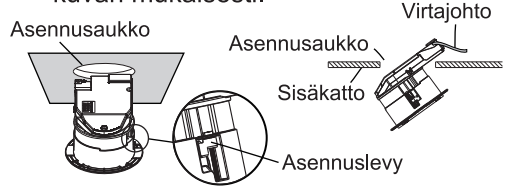

- ⑥ Käännä tuotteen asennusruuvia myötäpäivään, kunnes asennuslevy kiinnittyy kattoon.

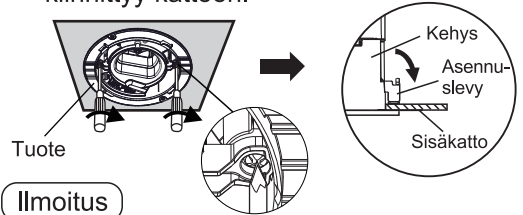

Ilmoitus

Varmista, että kiristysmomentti on välillä 60 cN·m - 120 cN·m. Liiallinen vääntömomentti voi johtaa tuotteen vaurioitumiseen; riittämätön vääntömomentti voi johtaa tuotteen putoamiseen.

- ⑦ Löydä "▽"-merkintä säleikössä, aseta säleikkö tuotteeseen linjatun "▽" kohtaan "△" tuotteessa.

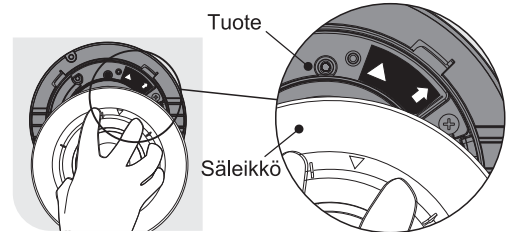

- ⑧ Käännä säleikköä kunnes "▽" linjautuu "↑"-lle tuotteessa. Kun kuuluu naksahdus, säleikkö on lukittunut paikalleen.

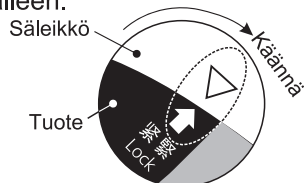

ASENTAMINEN

⑨ Kiinnitä rajoitusruuvi.

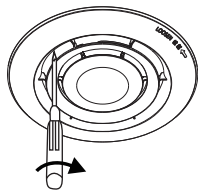

Ilmoitus

Varmista, että kiristysmomentti on välillä 20 cN·m - 40 cN·m. Liiallinen vääntömomentti voi johtaa tuotteen vaurioitumiseen; riittämätön vääntömomentti voi johtaa tuotteen putoamiseen.



HUOMIO

- Pidä säleikkö lähellä kattoa.

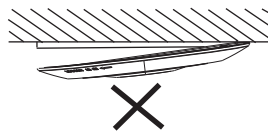

KOEKÄYTTÖ

Tarkista seuraavat kohdat koekäytöllä virran kytkemisen jälkeen.

- Pyöriikö tuuletin?
- Syttyykö sininen LED-valo?
- Onko siinä epänormaalia tärinää tai ääntä?

KÄYTTÖ- JA HUOLTO-OHJEET



VAROITUS

- Vain pätevät henkilöt saa suorittaa tarkastuksen ja korjaukset.
- Katkaise virransyöttö ennen huoltoa.
- Tuuletin voi jatkaa pyörimistä, kun virtalähde on kytketty pois päältä. Varmista, että tuuletin on pysäytetty ennen tarkastusta.
- Jos tuotetta ei enää tarvita, se on poistettava.
- Jos syttyvää kaasua vuotaa, älä käytä tuotetta.
- Älä suihkuta tai puhdistat tuotetta suoraan vedellä tai muulla nesteellä.
- Älä pura tuotetta korjausta tai uudelleenrakentamista varten.



HUOMIO

- Kun tarkastat tai puhdistat tuotetta, käytä käsineitä.
- Älä työnnä sormia tai esineitä säleikön aukkoon puhdistuksen aikana.
- Älä työnnä sormia tai vieraita esineitä nanoe™ X:n ulostuloaukkoon.

KÄYTTÖ- JA HUOLTO-OHJEET

Ilmoitus

1. Tuotteen huoltoa suositellaan vähintään kerran vuodessa. Ympäristöstä riippuen tätä voidaan tarvita useammin.
2. Älä upota terää tai muita hartsiosia yli 60 °C:n kuumaan veteen.
3. Älä käytä tuotteen puhdistamiseen bensiiniä, bentseeniä, ohenninta tai muita emäksisiä puhdistusaineita.



- Puhdista säleikön pinnalla oleva pöly liinalla, johon on lisätty neutraalia puhdistusainetta, ja kuivaa säleikkö pehmeällä kuivalla liinalla.

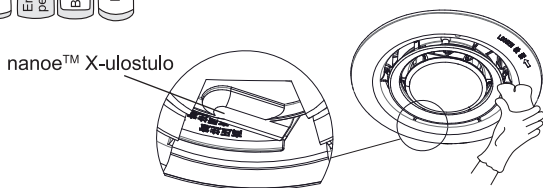

VIANMÄÄRITYS

Tarkista tuote alla olevan taulukon mukaisesti, jos vika ilmenee. Jos virhe ilmenee edelleen, irrota tuotteen kaikki napakytkimet ja ota yhteys jälleenmyyjään.

Oire	Syy	Vianmääritys
• Puhallin ei pyöri • Ei ilmavirtausta • Käynnissä oleva LED-valo (sininen) ei pala	Kytkin on pois päältä	Käännä kytkin päälle
	Virheellinen johdotus	Ota yhteys jälleenmyyjään
Outo haju havaitaan	Kun nanoe™ X tuotetaan, pieni määrä otsonia vapautuu. Se ei kuitenkaan ole haitallista ihmisille.	Tämä on yksikön normaali käyttö. Epänormaalia toimintaa ei ole.
Kuuluu ”jee” kevyesti suuaukon ympärillä.	Melun tuottaa nanoe™ X -laite käytön aikana	Vaikka sitä on vaikea havaita, se on laitteen normaalia toimintaa. Epänormaalia toimintaa ei ole.
LED-valo (sininen) vilkkuu	Tuotteessa on toimintahäiriö	Ota yhteys jälleenmyyjään
Epänormaalia värinää tai melua	Asennus on tehty väärin tai tuotteessa on toimintahäiriö.	Ota yhteys jälleenmyyjään

LISÄTIETOJA

■ Vaatimukset nanoe™ X generation -tuotteelle.

nanoe™ X tuotetaan käyttämällä huoneilmaa. Johtuen lämpötilan ja kosteuden eroavaisuuksista nanoe™ X ei ehkä tule tuotetuksi tasapainottuneesti.

Huonelämpötila: n. 5 °C~40 °C

(lauhtumislämpötila: 2 °C tai yli)

Suhteellinen kosteus: n. 30%~85%

■ Kun nanoe™ X tuotetaan, pieni määrä otsonia vapautuu. Kuitenkin, tuotetun otsonin määrä on paljon pienempi, kuin otsonin olemassa oleva määrä metsissä, joka ei ole vahingollista ihmisille.

■ Tietoja koskien nanoe™ X:ää

- Niin kutsutut nanoe™ X ovat varauksella varattuja vedenpuhdistushiukkasia, jotka tuotetaan kohdistamalla korkeajännite erillisiin vesimolekyyleihin.
- nanoe™ X:n ominaisuudet: korkea kosteuspitoisuus, pienet hiukkaset, korkea vakaus, jne.



Huomaus: nanoe™ ja nanoe™ -merkit ovat Panasonic Holdings Corporationin tuotemerkkejä.

KYTKENTÄKAAVIO

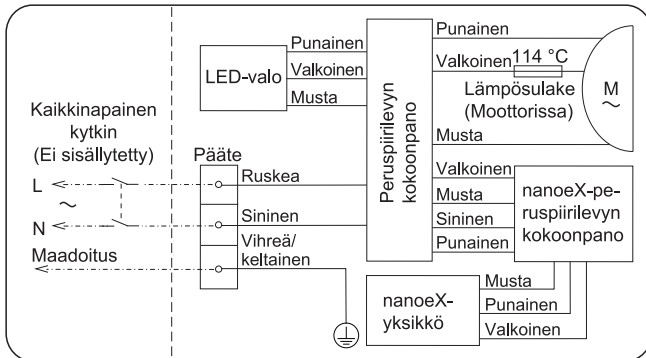

TEKNISET TIEDOT

Nimellisjännite [V]	Nimellistaajuus [Hz]	Virrankulutus [W]	Ilmatilavuus [m ³ /h]	Melu [dB(A)]	Nettopaino [kg]
220	50	4,0	15	23,5	1,1
230	50	4,0	16	25,5	
240	50	4,0	17	27	

- Tehonkulutus, ilmamäärä ja melu mitataan, kun staattinen paine on 0 Pa.
- Ilmamäärä on tämän yrityksen mittaama keskeinen arvo, jonka vaihteluväli on $\pm 10\%$.
- Meluarvo on painotettu äänenpaineaste A, joka on tämän yhtiön mittaama keskeinen arvo, sen toleranssiarvo on välillä +3 dB ~ -7 dB.
Mittausmenetelmä on seuraava: mitataan kaikuuntumattomassa kammiossa melun arvo 1 metrin etäisyydellä tuotteen edestä, vasemmalta ja alapuolelta ja lasketaan keskiarvo.
- Tämän tuotteen käyttölämpötila on välillä -10 °C ~ 40 °C. Jos tuotetta käytetään tämän alueen ulkopuolella, se voi aiheuttaa vian. Katso kuitenkin kohdasta "LISÄTIETOJA", jossa kerrotaan nanoe™ X:n tuottavasta ympäristöstä.
- Tämä tuote täyttää IPX2-vaatimuksen vesipisaroita vastaan.
* Edellä olevat tiedot voivat muuttua ilman erillistä ilmoitusta.

Tämä kannettava nanoe™ X -generaattori sisältää biosidivalmistetta luovan laitteen. Kannettavan nanoe™ X -generaattorin luomat vapaat radikaalit omaavat kapasiteetin estää saasteita, kuten tietyn tyyppisiä bakteereita, viruksia, homeetta. Aktiiviset aineet: Vapaat radikaalit muodostuvat paikan päällä ilmasta tai vedestä. Käyttö: Tämä laitetoiminto voidaan kytkeä päälle/pois päältä kytkimellä.

Tietoja sähkölaitteiden hävittämisestä (kotitaloudet)



Käytettyjä sähkö- ja elektroniikkalaitteita ei saa sekoittaa tavallisen kotitalousjätteen kanssa. Asianmukaisen käsittelyn, talteenoton ja kierrätyksen osalta, ole hyvä ja vie nämä tuotteet asianmukaisiin keräyspisteisiin, joissa nämä hyväksytään ilman kustannusta. Vaihtoehtoisesti, joissain maissa voit palauttaa sen paikalliselle jälleenmyyjällesi ostaessasi uuden vastaavanlaisen laitteen. Tuotteen hävittäminen auttaa säästämään arvokkaita resursseja ja ehkäisemään ennalta potentiaalisia negatiivisia vaikutuksia inhimilliselle terveydelle ja ympäristölle joita syntyy jätteiden epäasiallisesta käsittelystä. Ota yhteyttä lähimpään nimettyyn keräyspisteeseen. Maiden lainsäädännön mukaisesti tämän jätteen määräystenvastaisesta hävittämisestä voidaan antaa sakkorangaistuksia.

Lisätietoa keräämisestä ja kierrätyksestä saa paikalliselta jätehuollosta vastuulliselta kunnalta.

Tiedot koskien hävitystä muissa maissa Euroopan unionin ulkopuolella. Tämä symboli on voimassa vain Euroopan unionissa.

Mikäli haluat hävittää tämän laitteen, ole hyvä ja ota yhteyttä paikallisiin viranomaisiin tai jälleenmyyjään ja tiedustele asianmukaista hävitysmenetelmää.

Panasonic Ecology Systems Guangdong Co., Ltd.

2 South Chaogui Road, Shunde High Tech Industrial Zone,
Foshan, Guangdong 528306, China

Valtuutettu edustaja EU:ssa:

Panasonic Marketing Europe GmbH

Panasonic Testing Centre

Winsbergring 15, 22525 Hampuri, Saksa

Panasonic UK, a branch of Panasonic Marketing Europe GmbH Maxis 2,
Western Road, Bracknell, Berkshire, RG12 1RT, UK



INSTALLATIONS- OCH BRUKSANVISNING

nanoe generator

Modellnr. FV-15CSD1G

Var noga med att läsa avsnittet "SÄKERHETSINSTRUKTIONER" före installation och driftsättning.

Tack för att du har köpt den här Panasonic-produkten.
Läs bruksanvisningen noga innan du använder och underhåller produkten.
Underlåtenhet att följa instruktionerna kan leda till personskador och materiella skador.
Spara dessa instruktioner för framtida bruk.

SÄKERHETSINSTRUKTIONER

Följ noga

■ Dra ut kontakten innan du utför underhåll.

■ Denna apparat kan användas av barn från 8 års ålder och personer med nedsatta fysiska, sensoriska eller mentala färdigheter, eller brist på erfarenhet eller kunskap, om de fått instruktioner eller övervakning avseende säker användning av apparaten och förstår de därtill kopplade riskerna. Barn får inte leka med apparaten. Rengöring och underhåll får inte utföras av barn utan övervakning av vuxen.

■ Graden av skador eller skada som kan uppstå när instruktionerna ignoreras och om produkten inte används korrekt har klassificerats och beskrivits med följande indikationer.



VARNING

Denna indikation betyder: Måste tas på allvar då det annars kan leda till dödsfall eller allvarlig personskada.



FÖRSIKTIGHET

Denna indikation betyder: Måste tas på allvar då det annars kan leda till dödsfall eller fysisk skada.

INSTALLATIONSANVISNING



VARNING

- Produkten måste jordas.
- Produkten får endast installeras i enlighet med godkänd installationsmetod.
- Produkten måste användas vid angiven märkspänning.
- Produkten måste installeras av yrkesfolk eller utbildad personal med motsvarande expertis och färdigheter enligt de nationella ledningsreglerna.
- Installera en flerpolig brytare med en kontaktavskiljning på mer än 3 mm med möjlighet att kontrollera produktens märkeffekt.
- Vänligen välj 60227 IEC 53 (H05VV-F) vanlig polyvinylkloridmantlad kabel. Nominell tvärsnittsarea av ledare är $3 \times 0,75 \text{ mm}^2$.
- Nätsladden måste fästas under sladdens utgång.

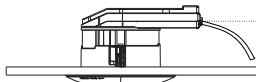

FÖRSIKTIGHET

- Produkt och komponenter måste installeras tätt.

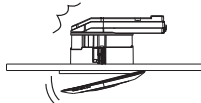

- Installera inte produkten på ett fönster eller en vägg.
- Rekonstruera inte denna produkt.
- Installera inte produkten i ett område som utsätts för oljedimma.
- Installera inte produkten i områden med hög temperatur.
- Produkten måste installeras minst 150 mm från intilliggande yta som visas nedan.

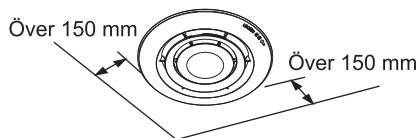
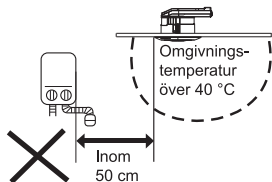

- Installera inte produkten i ett lutande tak.
- Produkten ska användas med en väggströmbrytare eller liknande (anskaffas lokalt), för att driva produkten PÅ/AV.
- Produkten ska installeras minst 1,5 m från rök eller brandlarm. Produkten kan påverka driften av brandsäkerhetsanordningen vilket då resulterar i oavsiktlig driftsättning.
- Installera inte i områden med hög luftfuktighet, t.ex. badrum etc.
- Det rekommenderas att installera produkten minst 1,5 m från någon slags ventilationsventil.

MEDFÖLJANDE TILLBEHÖR

Följande tillbehör medföljer produkten i förpackningen. När du packar upp, kontrollera om alla tillbehören är inkluderade. Om inte, kontakta din återförsäljare.

Ritning	Namn	Antal.
	Installations-och bruksanvisning	1

KOMPONENTER OCH DIMENSIONER

Enhet: mm

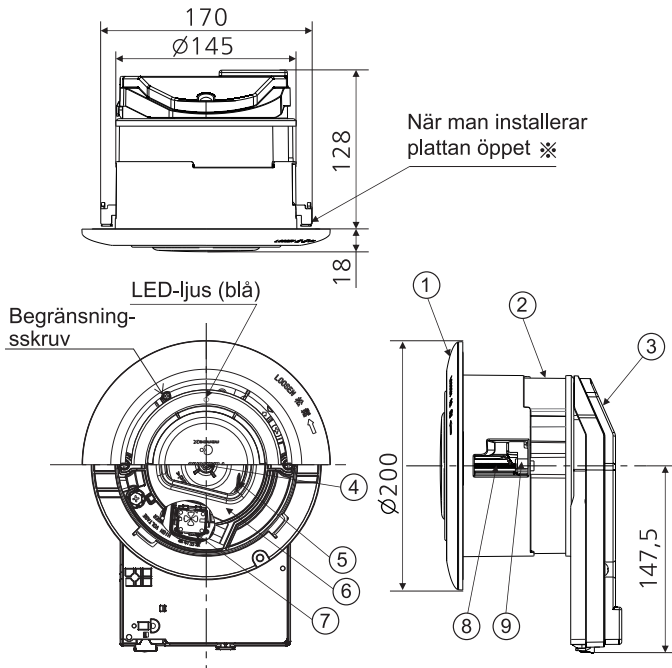

Nej.	Delnamn	Antal.
①	Panel	1
②	Ram	1
③	Elektrisk kopplingslåda	1
④	Motor	1
⑤	Fläkt	1
⑥	Öppning montering	1
⑦	nanoe™ X enhet	1
⑧	Installera Skruv	2
⑨	Installera Plattan	2

✘ Utgångsläget för installationsplattan är stängd.

■ Produkten används för rengöring av luft i rummet genom att generera nanoe™ X.

HUR MAN INSTALLERAR

Anmärkning

Innan installationen påbörjas, se till att alla elektriska tillbehör är isolerade och låsta.

- 1 Gör ett $\varnothing 150 \text{ mm} \pm 3 \text{ mm}$ ($\varnothing 147 \text{ mm} \sim 153 \text{ mm}$) installationshål i taket och exponera strömförsörjningen.

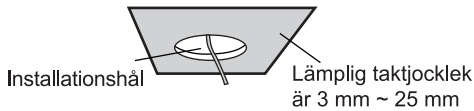

- 2 Ta bort begränsningsskruven, vrid panelen längs pilen för att släppa den från ramen.

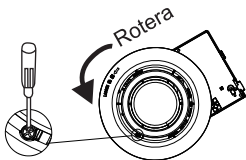

- 3 Ta bort terminalkåpan och sladdklämman.

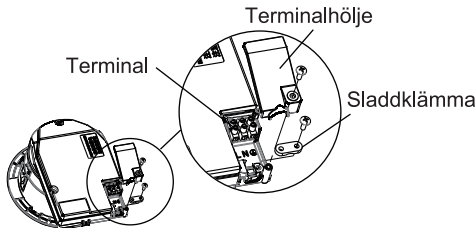

- 4 Avsluta strömförsörjningskabeln enligt bilden. Fäst kablarna på terminalen och säkra med sladdklämman och sätt sedan tillbaka terminalkåpan.

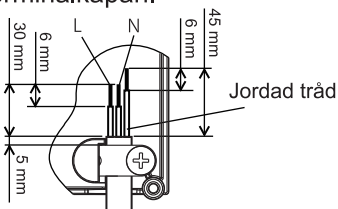

- 5 Se till att varje installationsplatta är i utgångsläget (visas nedan). Vinkla produkten och orientera in i taket enligt bilden.

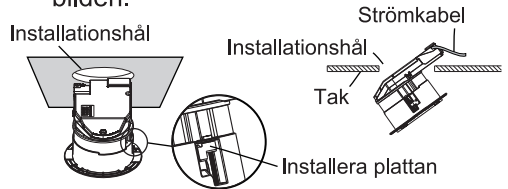

- 6 Vrid monteringskruven på produkten medurs tills monteringsplattan klämmer fast i taket.

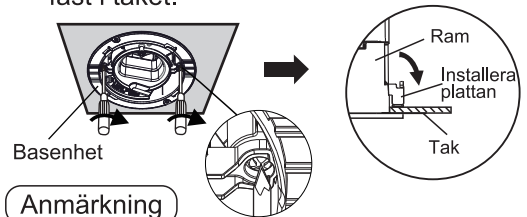

Anmärkning

Se till att åtdragningsmomentet ligger i intervallet 60 cN·m till 120 cN·m. Överdrivet vridmoment kan leda till produktskador; otillräckligt vridmoment kan leda till att produkten faller ner.

- 7 Hitta markeringen "▽" på panel, placera sedan panelen på basenheten och anpassa "▽" till "△" med varandra.

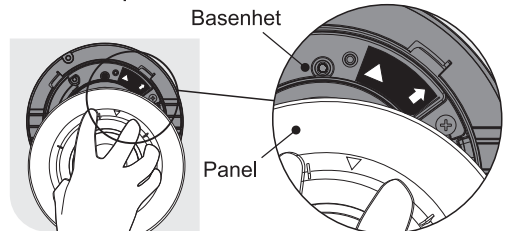

- 8 Vrid panelen tills "▽" är i linje med "↑" på basenheten. När ett klick hörs är panelen låst och på plats.

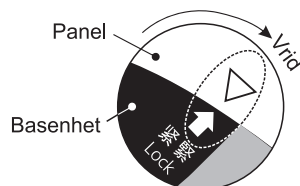

HUR MAN INSTALLERAR

⑨ Fäst begränsningskruven.

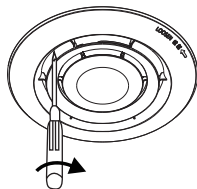

Anmärkning

Se till att åtdragningsmomentet ligger i intervallet 20 cN·m till 40 cN·m. Överdrivet vridmoment kan leda till produktskador; otillräckligt vridmoment kan leda till att produkten faller ner.



FÖRSIKTIGHET

- Håll panelen nära taket.

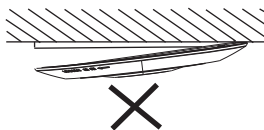

TESTKÖRNING

Kontrollera följande objekt genom testkörning efter anslutning av strömmen.

- Roterar fläkten?
- Lyser det blå LED-ljuset?
- Förekommer det onormal vibration eller buller?

INSTRUKTIONER FÖR ANVÄNDNING OCH UNDERHÅLL



VARNING

- Inspektion och reparation får endast utföras av kvalificerad yrkesman.
- Dra ut kontakten innan du utför underhåll.
- Fläkten kan fortsätta att rotera när strömmen är avstängd. Se till att fläkten har stoppats före inspektion.
- Om den inte längre behövs ska produkten flyttas.
- Använd inte produkten i händelse av brandfarlig gasläcka.
- Spraya eller rengör inte produkten direkt med vatten eller annan vätska.
- Demontera inte produkten för reparation eller ombyggnad.



FÖRSIKTIGHET

- Använd handskar när du inspekterar eller rengör produkten.
- Sätt inte in fingrar eller föremål i panelens öppningar vid rengöring.
- Sätt inte in fingrar eller främmande föremål i utloppet för nanoe™ X.

INSTRUKTIONER FÖR ANVÄNDNING OCH UNDERHÅLL

Anmärkning

1. Underhåll av produkten rekommenderas minst en gång per år.
Beroende på miljön kan detta krävas mer regelbundet.
2. Sänk inte bladet eller andra hartsdelar i varmt vatten över 60 °C.
3. Använd inte bensen, bensen, thinner eller något annat alkaliskt rengöringsmedel för rengöring av produkten.



nanoe™ X utgång

- Rengör dammet på ytan av panelen med en trasa med neutralt rengöringsmedel och torka sedan av med en mjuk torr trasa.

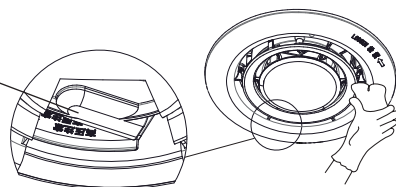

FELSÖKNING

Kontrollera produkten enligt tabellen nedan om ett fel uppstår. Om felet fortfarande uppstår, stäng av enheten med väggströmbrytaren eller likvärdigt, och kontakta din återförsäljare.

Symptom	Orsak	Felsökning
• Fläkten roterar inte • Inget luftflöde • Drift LED-ljus (blå) tänds inte	Strömbrytaren är avstängd	Slå på strömbrytaren
	Felaktig elektrisk inkoppling	Kontakta din återförsäljare
Konstig lukt upptäcks	När nanoe™ X genereras, kommer en liten mängd ozon att släppas ut. Det är dock inte att vara skadligt för människor	Detta är den normala driften av enheten. Det finns ingen onormal operation.
Låter "jee" lite lätt runt öppningen	Ljudet genereras av nanoe™ X-enhet under drift	Även om det är svårt att upptäcka är det enhetens normala drift. Det finns ingen onormal operation.
LED-lampa (blå) blinkar	Det finns ett produktfel	Kontakta din återförsäljare
Onormal skakning eller buller	Installationen har utförts felaktigt eller produktfel	Kontakta din återförsäljare

MER INFORMATION

■ Förhållanden för nanoe™ X generation.

nanoe™ X genereras genom att använda luften i rummet. På grund av skillnaderna i temperatur och fuktighet kan nanoe™ X därför inte genereras jämnt.

Rumstemperatur: ca 5 °C - 40 °C

(daggpunktstemperatur 2 °C eller mer)

Relativ fuktighet: ca 30% - 85%

■ Små mängder ozon släpps ut när nanoe™ X genereras. Men mängden ozon som genereras är mycket mindre än ozonmängden som finns i skogen, och är inte skadlig för människor.

■ Om nanoe™ X

- nanoe™ X är laddade vattenreningspartiklar som genereras genom att använda högspänning för att separera vattenmolekyler.
- Egenskaper hos nanoe™ X: högt fukttinnehåll, små partiklar, hög stabilitet osv.



OBS! nanoe™ och märket nanoe™ är varumärken som tillhör Panasonic Holdings Corporation.

KOPPLINGSSCHEMA

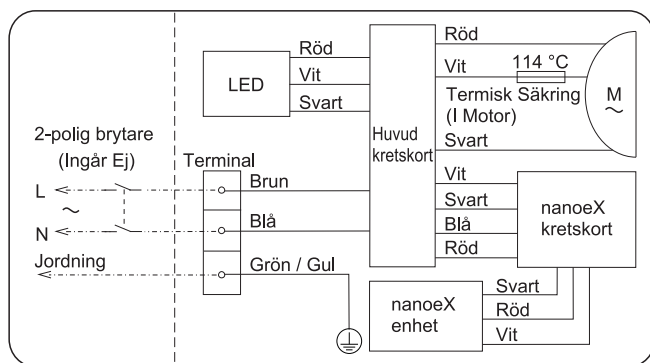

SPECIFIKATIONER

Märkspänning [V]	Nominell Frekvens [Hz]	Energiförbrukning [W]	Luftvolym [m ³ /h]	Buller [dB(A)]	Nettovikt [kg]
220	50	4,0	15	23,5	1,1
230	50	4,0	16	25,5	
240	50	4,0	17	27	

- Värdet av strömförbrukning, luftvolym och buller mäts när det statiska trycket är 0 Pa.
- Luftvolymen är det centrala värdet som mäts av med ett intervall på $\pm 10\%$ tolerans.
- Bullervärdet är det A-viktade ljudtrycket, som är det centrala värde som mäts, med ett toleransområde mellan +3 dB och -7 dB. Metoden att mäta är som följer: i en anekoisk kammare, mäta ljudvärde 1 m från framsidan, vänster och under av produkten, sedan få medelvärdet.
- Den tillämpliga omgivningstemperaturen för denna produkt ligger i intervallet -10 °C~40 °C, om du använder den utanför detta intervall kan det orsaka fel. Se dock "MER INFORMATION" för den genererande miljön av nanoe™ X.
- Denna produkt uppfyller IPX2-kravet för vattendroppsexperimentet.
* Ovanstående specifikation kan ändras utan föregående meddelande.

Denna portabla nanoe™ X-generator innehåller en anordning som genererar en biocidprodukt. Fria radikaler som bildas av en anordning i den bärbara nanoe™ X-generatorn har förmågan att hindra föroreningar, som vissa typer av bakterier, virus och mögel. Aktiva ämnen: fria radikaler som bildas på plats från omgivande luft och vatten.

Användning: Denna enhetsfunktion kan styras PÅ / AV med omkopplare.

Information om återvinning av elektronisk utrustning (privata hushåll)



Använda elektriska och elektroniska apparater får inte blandas med vanligt hushållsavfall. För korrekt hantering, återanvändning och återvinning ska produkterna tas till en återvinningsstation, där de tas emot utan kostnad. I vissa länder kan de annars returneras till den lokala återförsäljaren när man köper en ny produkt. Korrekt kassering av en produkt bidrar till att spara värdefulla resurser och förhindrar potentiellt negativa effekter på människors hälsa och miljön, vilket annars kan uppstå från olämplig avfallshantering. Kontakta närmaste återvinningsstation. Böter kan utdömas för felaktig kassering av detta avfall, i enlighet med nationell lagstiftning.

Kontakta din kommun för mer information om insamling och återvinning.

Information om kassering i andra länder utanför EU. Denna symbol gäller enbart inom EU.

Om du vill kassera denna produkt, kontakta kommunen eller återförsäljaren för information om korrekt kasseringsmetod.

Panasonic Ecology Systems Guangdong Co., Ltd.
2 South Chaogui Road, Shunde High Tech Industrial Zone,
Foshan, Guangdong 528306, China

Auktoriserad representant i EU:
Panasonic Marketing Europe GmbH
Panasonic Testing Centre

Winsbergring 15, 22525 Hamburg, Tyskland

Panasonic UK, a branch of Panasonic Marketing Europe GmbH Maxis 2,
Western Road, Bracknell, Berkshire, RG12 1RT, UK



Panasonic Corporation

Web Site: <http://www.panasonic.com>

© Panasonic Corporation 2022

Issue date: 07/2022
P0722-0 15CSD1401 G